



バイクや自動車の整備・
修理・メンテナンスに



AUTUMN オータムセール SALE 2016

セール期間 2016年 9月1日~11月30日



SALE 1 対象製品ご購入後、WEBサイトから（詳しくは製品同梱のユーザー登録案内をご覧ください。）ユーザー登録をしていただいた方に

SALE 2 対象製品を今だけ特別価格にてご提供!

もれなくプレゼント!! 超特価 30%~50%OFF 定価より



整備にかける熱い思いを
TONEはセールで応援します!



New Tool Set SALE

新型ツールバッグを採用したセットを セール限定超特価でご提供!

ツールバッグ パイプタイプ



持ち手にステンレスパイプを装備した 工具のために開発された高機能バッグ

大きな開口でスムーズな工具の出し入れが可能。バッグの外側に小物用ポケットを前面3か所、側面各1か所、背面5か所所装備。内側にはポケットが5か所と、ホルダーが左右両側に各4か所、前側に8か所所装備。取り外せる仕切り板を1枚付属。



- 概算寸法：外寸法：(横)約520mm×(奥行)約320mm×(高さ)約350mm ※外側のポケット含む
バッグ本体部分：(横)約460mm×(奥行)約230mm×(高さ)約350mm
- 質量：2,160g

※現物と多少異なることがあります。※防水仕様ではございません。

ツールバッグ トートタイプ



大きな開口で便利なトートタイプ! 工具のために開発された高機能バッグ

大きな開口でスムーズな工具の出し入れが可能。バッグの外側に小物用ポケットを前面3か所、側面各1か所所装備。内側には8か所所装備。側面用補強板付属。コンパクトに折りたたみも可能。



- 概算寸法：外寸法：(横)約500mm×(奥行)約250mm×(高さ)約300mm ※外側のポケット含む
バッグ本体部分：(横)約400mm×(奥行)約200mm×(高さ)約300mm
- 質量：1,560g

※現物と多少異なることがあります。※防水仕様ではございません。

ツールバッグ ボストンタイプ



収納・運搬に便利なボストンタイプ! 工具のために開発された高機能バッグ

がま口状に口が開くので工具の出し入れがスムーズに可能。バッグの外側に小物用ポケットを前面3か所、側面各1か所、背面1か所所装備。内側には9か所所装備。使用しない時はコンパクトに折りたたみも可能。



- 概算寸法：外寸法：(横)約390mm×(奥行)約245mm×(高さ)約200mm ※外側のポケット含む
バッグ本体部分：(横)約390mm×(奥行)約210mm×(高さ)約200mm
- 質量：1,300g

※現物と多少異なることがあります。※防水仕様ではございません。

お好みのツールバッグが選べるツールセット

TONE

メカニックで使用頻度の高いアイテムを厳選した入組内容!
コンパクトかつ機能的で持ち運びに最適!

差込角
9.5mm
3/8"

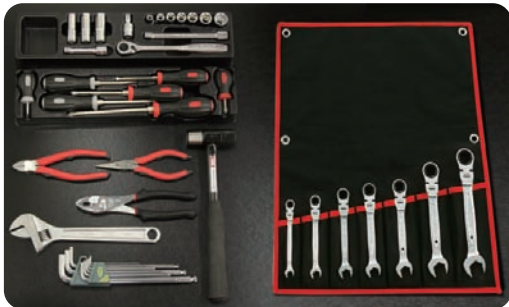

新型パワーグリップドライバー採用!!

ツールの進化を追求し続けることで生まれた、自信の新型パワーグリップドライバーを内容品に採用!!



高級感あふれる梨地トレイ

工具を引き立てる、高級感あふれる梨地トレイに改良!!トレイ強度もUP!!



人気の首振クイックラチェットめがねレンチセットを採用!!

自由に角度を調整できる首振タイプのラチェットめがねに加えて、スパナ側も抜き差しせずに早回しが可能!!



【製品動画】



グッドデザイン賞受賞製品を採用!

ラチェットハンドルなど「使い易さ」と「美しさ」を追求したグッドデザイン賞受賞製品を採用!



GOOD DESIGN

■内容品 (ST631/ST632/ST634共通)

製品名	製品番号/仕様	
ソケット(6角)	3S-	08,10,12,13,14,17,19
ディーソケット	3S-	10L, 12L, 14L
ラチェットハンドル(ホルドタイプ)	RH3H	
エクステンションバー	305(75mm)、306(150mm)	
ボールジョイント	BJ30	
首振クイックラチェットめがねレンチセット	RMFQ700 (RMFQ-08, 10, 12, 13, 14, 17, 19)	
モンキレンチ(目盛付)	MW-250	
コンビネーションプライヤ	CP-200SG	
ラジオペンチ	RP-150G	
強力ニッパ	KN-150G	
パワーグリップドライバー(貫通)	PGMD-075,100	⊕六角軸ドライバー
	PGPD-001,002,003	⊕六角軸ドライバー
パワーグリップスタビードライバー	PGSD-M2	⊕六角軸ドライバー
コンビネーションハンマー	BHC-10 (1ポンド)	
ロングボールポイントL形レンチセット	BL900 (BL-1.5,02,2.5,03,04,05,06,08,10)	
ツールバッグ	パイプタイプ or トートタイプ or ポストンタイプ	

差込角12.7mmは10ページへ▶

ツールバッグ(パイプタイプ)ツールセット

NEW

製品番号 **ST631**

●底面に収まるトレイ付

上記の整備に適したツールをパイプタイプバッグにセット!

差込角 **9.5mm** 3/8"

セット内容 全43点

セット質量 8.2kg

メーカー希望小売価格 **¥72,000**

50% OFF

ユーザー様特価 **¥36,000**

ツールバッグ(トートタイプ)ツールセット

NEW

製品番号 **ST632**

●底面に収まるトレイ付

上記の整備に適したツールをトートタイプバッグにセット!

差込角 **9.5mm** 3/8"

セット内容 全43点

セット質量 7.6kg

メーカー希望小売価格 **¥70,000**

50% OFF

ユーザー様特価 **¥35,000**

ツールバッグ(ポストンタイプ)ツールセット

NEW

製品番号 **ST634**

●底面に収まるトレイ付

上記の整備に適したツールをポストンタイプバッグにセット!

差込角 **9.5mm** 3/8"

セット内容 全43点

セット質量 7.3kg

メーカー希望小売価格 **¥68,000**

50% OFF

ユーザー様特価 **¥34,000**

完璧な整理整頓と紛失防止を可能にする**新専用トレイ採用!**
サイズや製品番号をトレイに表示▶



ツールキャビネットセット

製品番号 TCA312



差込角
9.5mm
3/8"

セット内容
全63点
セット質量
71.9kg

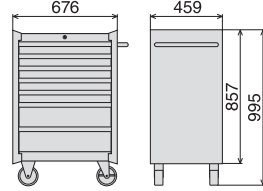

- 引出し7段式
- 新専用トレイ付

メーカー希望小売価格 **¥239,300**

ユーザー様
特価 **¥119,600** **50% OFF**

ツールキャビンセット

製品番号 TCA370



差込角
9.5mm
3/8"

セット内容
全63点
セット質量
49.4kg

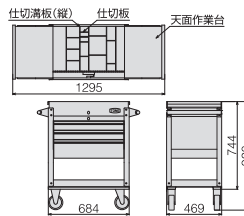

- 天面スライド、引出し3段式
- 新専用トレイ付

メーカー希望小売価格 **¥240,300**

ユーザー様
特価 **¥120,100** **50% OFF**

ワークキャビンセット

製品番号 TCA380



差込角
9.5mm
3/8"

セット内容
全63点
セット質量
35.4kg

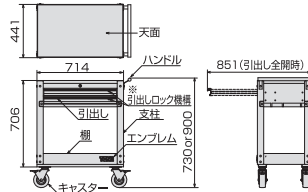

- 引出し2段、下段1段
- 新専用トレイ付
- 高さを730mmと900mmで選べる(両サイズの支柱を付属)

メーカー希望小売価格 **¥179,500**

ユーザー様
特価 **¥89,700** **50% OFF**

コンビネーションツールセット

製品番号 K600

縦横自由に置ける**新型樹脂ケース採用!**



セット内容
全42点
セット質量
5.2kg

差込角
9.5mm
3/8"

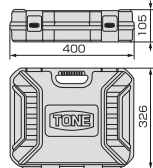

メーカー希望
小売価格 **¥67,000**

ユーザー様
特価 **¥33,500** **50% OFF**

■内容品



■内容品 (TCA312/TCA370/TCA380共通)

製品名	製品番号 / 仕様
ソケット(6角)	3S- 08,10,12,13,14,17,19,21,22
ディープソケット	3S- 08L,10L,12L,14L
プラグソケット(6角・マグネット付)	3P- 16S,20,8S
ラチェットハンドル(ホルドタイプ)	RH3H
エクステンションバー	305(75mm)、306(150mm)
首振エクステンションバー	EX31-300(300mm)
ボールジョイント	BJ30
スパナ	DS- 5,507,0810,1012,1113,1214,1417
ロングメカニックめがねレンチ(45°×10°)	M44- 0810,1012,1214,1417,1921,2224
ショートめがねレンチ(45°)	M46-1012
ロングめがねレンチ(15°)	M15- 1012,1417
フレアナットレンチ	M26-1012
モンキレンチ(目盛付)	MW-300
コンビネーションスリムプライヤ	CPS-200G
ラジオペンチ	RP-150G
強力ニッパ	KN-150G
パワーグリップドライバー(貫通)	PGMD- 075,100 ⊕六角軸ドライバー
	PGPD- 001,002,003 ⊕六角軸ドライバー
パワーグリップスタビードライバー	PGSD-M2 ⊕六角軸ドライバー
	PGSD-P2 ⊕六角軸ドライバー
割柄ドライバ	YMD-150 ⊕角軸プラスチック柄
ブラックシャフトハンマー	BH-10(1ポンド)
プレーキシューツール	BST-110
平タガネ	FC165(19×165mm)
センターポンチ	CP125(125mm)
ステンレススクレーパー	SSC-22
ロングボールポイントL形レンチセット	BL900
ツールケース	WS207R or TC7001R or TC1701R

差込角12.7mmは9ページへ▶

製品名	製品番号 / 仕様
ソケット(6角)	3S- 08,10,12,13,14
ソケット(12角)	3D- 15,17,19,21,22,24
ディープソケット(6角)	3S- 08L,10L,12L,14L
ラチェットハンドル(ホルドタイプ)	RH3H
エクステンションバー	305(75mm)、306(150mm)
ボールジョイント	BJ30
コンビネーションスパナ	CS- 08,10,12,13,14,17,19
モンキレンチ	MW-200
コンビネーションスリムプライヤ	CPS-200G
ラジオペンチ	RP-150G
パワーグリップドライバー(貫通)	PGMD- 100 ⊕六角軸ドライバー
	PGPD- 001,002 ⊕六角軸ドライバー
ビットラチェットセット	BR20
コンビネーションハンマー	BHC-10(1ポンド)
ロングボールポイントL形レンチツールケース	BL- 2.5,03,04,05,06,08,10 TBP007

差込角12.7mmは9ページへ▶

タイヤ交換向けトルクレンチがお買い得!



精度の高いトルク管理が可能です!

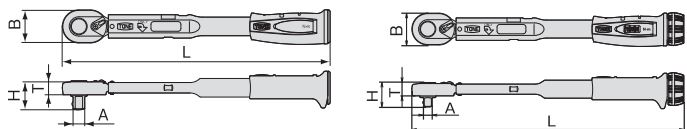

■仕様

製品番号	差込角 dr.A (mm)	寸法(mm)				質量 (kg)	ケース寸法 CASESIZE
		B	H	T	L		
T4MP8519	12.7	36.0	30.4	14.0	369	0.68	505×97×70
T4MP10321	12.7	36.0	30.4	14.0	432	0.80	505×97×70
T4MP10819	12.7	36.0	30.4	14.0	432	0.80	505×97×70
T4MN14021	12.7	36.0	30.4	14.0	450	0.82	505×97×70

ホイールナット用トルクレンチ

製品番号 T4MP8519



校正証明書付



メーカー指定トルク **設定済**

規定トルク **85 N・m**
 ・スズキ車
 ・日産軽自動車

メーカー希望小売価格 **¥24,400**

30% OFF

ユーザー様特価 **¥17,000**

もれなく
プレゼント!



プロテクター付
インパクト用
薄型ホイールナットソケット
4AP-19N

※プレゼントは製品と同梱しています。

製品番号 T4MP10321



校正証明書付



メーカー指定トルク **設定済**

規定トルク **103 N・m**
 ・トヨタ車
 ・ダイハツ車

メーカー希望小売価格 **¥31,000**

30% OFF

ユーザー様特価 **¥21,700**

もれなく
プレゼント!



プロテクター付
インパクト用
薄型ホイールナットソケット
4AP-21N

※プレゼントは製品と同梱しています。

ホイールナット用トルクレンチ

製品番号 T4MP10819



校正証明書付



メーカー指定トルク **設定済**

規定トルク **108 N・m**
 ・日産車
 ・ホンダ車

メーカー希望小売価格 **¥31,000**

30% OFF

ユーザー様特価 **¥21,700**

もれなく
プレゼント!



プロテクター付
インパクト用
薄型ホイールナットソケット
4AP-19N

※プレゼントは製品と同梱しています。

プレセット形トルクレンチ(ダイレクトセットタイプ)

製品番号 T4MN14021



校正証明書付



デジタル表示部分



能力範囲
30~140 N・m

製品動画は
コチラから



- トルク値をあらかじめセットするトルクレンチ
- トルク値に達すると「カチッ」という音と手に軽い「ショック」でお知らせ
- 見やすい数値表示で設定ミスを軽減

メーカー希望小売価格 **¥33,000**

30% OFF

ユーザー様特価 **¥23,100**

もれなく
プレゼント!



プロテクター付
インパクト用
薄型ホイールナットソケット
4AP-21N

※プレゼントは製品と同梱しています。

ラチェットデジタルトルク

製品番号 T4DT135H21



- 締付状況お知らせ機能
- 合否判定機能
- データ保存機能
- 左右両方向測定対応
- 測定モード切替機能

校正証明書付

ラチェット式デジタルトルクレンチです。デジタルで動に頼らず誰でも簡単にトルク管理を行うことができます。また、設定したトルク値に達しますと音と光でお知らせします。測定トルク値をパソコンにデータ転送可能です。

メーカー希望小売価格 **¥54,000**

30% OFF

ユーザー様特価 **¥37,800**



ソケットホールド機構
ワンプッシュ操作でソケットの着脱が可能
ソケットの交換が容易で作業時には外れにくい

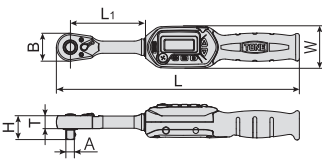

製品番号	能力範囲 最小~最大(N・m)	最小表示 (N・m)	表示桁数 (N・m)	表示単位	差込角 dr. A (mm)	寸法 (mm)					質量 (kg)	
						B	H	T	W	L		L1
T4DT135H	27~135	3~	0.1	N・m	12.7	31.0	30.5	14.5	47	380	193	0.66

※質量には電池の質量は含まれておりません。 使用電池：単4形×2本 電池寿命(※2)：連続操作状態 約48時間/待機状態 約6ヶ月 ※LED OFFの場合

もれなく
プレゼント!



プロテクター付
インパクト用
薄型ホイールナットソケット
4AP-21N

※プレゼントは製品と同梱しています。

プロテクター付インパクト用薄形ホイールナットソケットセット

製品番号 HAP430

3本セット 19 21

全長85mm

6角

差込角 12.7mm 1/2"

プロテクターでキズを防止!

整備に欠かせない
タイヤソケット

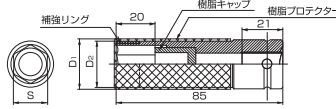

製品番号	二面幅寸法 (mm)		寸法 (mm)			質量 (g)
	S	D1	D2			
4AP-17N	17	26	24			185
4AP-19N	19	28	26			210
4AP-21N	21	30	28			260

製品番号 4AP-17N4S

4本セット 17 6角

全長85mm

4AP-17N × 4

差込角 12.7mm 1/2"

製品番号 4AP-19N4S

4本セット 19 6角

全長85mm

4AP-19N × 4

差込角 12.7mm 1/2"

製品番号 4AP-21N4S

4本セット 21 6角

全長85mm

4AP-21N × 4

差込角 12.7mm 1/2"

メーカー希望小売価格 **¥9,050** 50% OFF

ユーザー様特価 **¥4,500**

メーカー希望小売価格 **¥11,400** 50% OFF

ユーザー様特価 **¥5,700**

メーカー希望小売価格 **¥11,800** 50% OFF

ユーザー様特価 **¥5,900**

メーカー希望小売価格 **¥12,200** 50% OFF

ユーザー様特価 **¥6,100**

インパクト用タイヤソケット

製品番号 6A-33T 33

バス・トラック用アウターナット着脱専用ソケットです。

メーカー希望小売価格 **¥3,985** 50% OFF

ユーザー様特価 **¥1,900**

差込角 19.0mm 3/4"

製品番号 8A-33T 33

バス・トラック用アウターナット着脱専用ソケットです。

メーカー希望小売価格 **¥4,430** 50% OFF

ユーザー様特価 **¥2,200**

差込角 25.4mm 1"

ホイールナットコンビソケット

製品番号 6A-4121 41×21

大型バス・トラック用ホイールナット(アウターナット・インナーナット)着脱専用ソケットです。

メーカー希望小売価格 **¥7,205** 50% OFF

ユーザー様特価 **¥3,600**

差込角 19.0mm 3/4"

製品番号 8A-4121 41×21

大型バス・トラック用ホイールナット(アウターナット・インナーナット)着脱専用ソケットです。

メーカー希望小売価格 **¥8,285** 50% OFF

ユーザー様特価 **¥4,100**

差込角 25.4mm 1"

6角

6角部ストロングドライブ

アウターナット着脱用

製品番号	二面幅寸法 (mm)	寸法 (mm)					質量 (g)
	S	D1	D2	L1	L	d	
6A-33T	33	49	44	28	75	25	640

6角

6角部ストロングドライブ

アウターナット着脱用

製品番号	二面幅寸法 (mm)	寸法 (mm)					質量 (g)
	S	D1	D2	L1	L	d	
8A-33T	33	49	48	28	80	25	810

6角 4角

6角部ストロングドライブ

アウターナット・インナーナット着脱用

製品番号	二面幅寸法 (mm)	寸法 (mm)							質量 (g)
	S1 × S2	D1	D2	L1	L2	L	d		
6A-4121	41×21	58	44	12.5	42.5	80	35	825	

6角 4角

6角部ストロングドライブ

アウターナット・インナーナット着脱用

製品番号	二面幅寸法 (mm)	寸法 (mm)							質量 (g)
	S1 × S2	D1	D2	L1	L2	L	d		
8A-4121	41×21	58	50	12.5	42.5	90	33	1040	

点検ハンマー

トラック・バス・自動車・電車・機械・構造物などの点検作業に最適なハンマー。
●ナットの緩み点検 ●ボルトの折損点検 ●タイヤの空気圧点検

製品番号 HT-2.5

メーカー希望小売価格 **¥1,800** 50% OFF

ユーザー様特価 **¥900**

製品番号 HT-05

メーカー希望小売価格 **¥2,000** 50% OFF

ユーザー様特価 **¥1,000**

製品番号	規格	寸法 (mm)			質量 (g)
		A	D	L	
HT-2.5	1/4(0.25)ポンド	94.5	12	390	225
HT-05	1/2(0.5)ポンド	111	16	420	280

超ロング首振りラチェットめがねレンチセット

製品番号 RMA300L **NEW**

超ロングサイズのため奥深い箇所の作業に最適。めがね側で高トルク作業を行い、首振り機構付のラチェットめがね側で早回し作業をすることで作業効率が上がります。両ヘッドともに片面がオフセットしているため、座ぐり部にあるボルト・ナットにも使用できます。

グッドデザイン賞 受賞製品採用

メーカー希望小売価格 **¥24,600** 50% OFF

ユーザー様特価 **¥12,300**

●布袋 (BNRM2X) ●質量: 728g

3本セット

製品番号 RMA-	10L	12L	14L
二面幅寸法(mm)	10	12	14

10mm, 12mm, 14mm

クリップリムーバーセット

製品番号 CLR3011S

自動車の内装や、内装に使われている樹脂製クリップなどの取り外しに活躍。11種類の特殊な形状・サイズで効率よく作業ができます。強く硬い強化樹脂を採用、持ち運びに便利な布袋入り。

メーカー希望小売価格 **¥10,000** 50% OFF

ユーザー様特価 **¥5,000**

LED付ピックアップツール

製品番号 PT02

手の届かない場所のナットやボルト、工具を確実にキャッチ。磁力で取る・4本の爪で掴んで取るの2通りの使い方が可能。

形状記憶タイプが新登場!!

先端にLEDを内蔵

メーカー希望小売価格 **¥2,600** 50% OFF

ユーザー様特価 **¥1,300**

製品番号	寸法 (mm)			光源	LED 照度	質量 (g)
	A	T	L			
PT02	76	14.5	615	1灯	3ルーメン (電池含む)	126

※マグネット保持力 0.9kg 以下 ※ツメ最大つかみ径φ 23mm

電工ペンチ

製品番号 CMP-200 **NEW**

1本で3役の万能電工ペンチ!!

- ①配線を切断する
- ②配線の被覆を剥く
- ③圧着端子を圧着する

オープンパレル
クローズドパレル

メーカー希望小売価格 **¥5,000** 50% OFF

ユーザー様特価 **¥2,500**

●適応

クローズドパレル型の圧着		オープンパレル型の圧着		ワイヤーストリップ (切断)			
表記	適応端子	表記	適応端子	表記	適応配線		
0.5	0.5sq用	0.3	0.3sq用	0.25型	AWG (sq/27.7)		
1.25	1.25sq用	0.5	0.5sq用	040型	0.3	22	0.3sq
2.0	2.0sq用	1.25	1.25sq用	090型	0.5	20	0.5sq
					0.85	18	0.75f, 0.85sq
					1.25	16	1.25sq
					2.0	14	2.0sq

同種ケーブルの圧着 (3C) 絶縁被覆部の圧着 (INS)

(JASO 日本自動車技術会規格)

製品番号	寸法 (mm)					質量 (g)
	T1	T2	H1	H2	L	
CMP-200	53	61	17.9	22.5	220	193

ショートスイベルラチェットハンドル

製品番号 RH2VHS



グリップ部はアルミ製で軽く、ショートタイプで作業性が良好。ヘッド部を180度自在に角度調節ができます。

メーカー希望小売価格 **¥8,000**

ユーザー様特価 **¥4,000** **50% OFF**

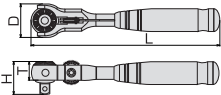

製品番号 RH3VHS



グリップ部はアルミ製で軽く、ショートタイプで作業性が良好。ヘッド部を180度自在に角度調節ができます。

メーカー希望小売価格 **¥8,500**

ユーザー様特価 **¥4,200** **50% OFF**

製品番号	差込角dr (mm)	寸法 (mm)				質量 (g)
		D	H	T	L	
RH2VHS	6.35	29.6	28.5	21	150	142
RH3VHS	9.5	33.4	31.6	24	170	215

コンパクトショートラチェットハンドル

製品番号 RH3CHS



ヘッド部が従来品より小さく、全長が短いいため狭い箇所での作業に最適。

メーカー希望小売価格 **¥5,960**

ユーザー様特価 **¥2,900** **50% OFF**

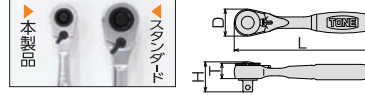

製品番号 RH4CHS



ヘッド部が従来品より小さく、全長が短いいため狭い箇所での作業に最適。

メーカー希望小売価格 **¥6,530**

ユーザー様特価 **¥3,200** **50% OFF**

製品番号	差込角dr (mm)	寸法 (mm)				質量 (g)
		D	H	T	L	
RH3CHS	9.5	19.3	22.4	9.5	90	70
RH4CHS	12.7	26.5	29.5	13.0	110	159

コンパクトショート首振ラチェットハンドル

製品番号 RH3FCHS



ラチェット頭部が15度ずつ可動ヘッド部が従来品より小さく、全長が短いいため狭い箇所での作業に最適。

メーカー希望小売価格 **¥8,310**

ユーザー様特価 **¥4,100** **50% OFF**



製品番号 RH4FCHS



ラチェット頭部が15度ずつ可動ヘッド部が従来品より小さく、全長が短いいため狭い箇所での作業に最適。

メーカー希望小売価格 **¥9,130**

ユーザー様特価 **¥4,500** **50% OFF**

製品番号	差込角dr (mm)	寸法 (mm)				質量 (g)
		D	H	T	L	
RH3FCHS	9.5	19.3	22.4	9.5	90	83
RH4FCHS	12.7	26.5	29.5	13.0	110	184

ロングボールポイントL形レンチセット

製品番号 BL900MG



高トルク、耐久性、耐摩耗性を高める特殊合金鋼を採用。高度な熱処理と硬質クロムめっき処理により、六角部の摩擦を防止、高強度でありながら靱性(破断しにくい)を高め、確実な作業と安全性を向上させました。ボールポイント加工で、斜め作業の早回し、仮締めが可能です。

- ホルダー付
- 質量：0.47kg

メーカー希望小売価格 **¥10,150**

ユーザー様特価 **¥5,000** **50% OFF**

製品番号	BL-1.5	02	2.5	03	04	05	06	08	10
二面幅寸法 (mm)	1.5	2	2.5	3	4	5	6	8	10

もれなくプレゼント!



マグネタイザー MG1
ドライバー・六角棒レンチなどの先端を+着磁・-脱磁します。

※プレゼントは製品に同梱しています。

LEDワークライト

製品番号 LT02WPC

夜間作業、自動車整備やキャンプなどのアウトドアにも使える充電式の防水・防塵LEDライト。

メーカー希望小売価格 **¥14,500**

ユーザー様特価 **¥7,200** **50% OFF**



製品番号 LT05WPC

雨風や砂塵などの厳しい環境にも耐える防水・防塵性能を備え、夜間作業、自動車整備やキャンプなどのアウトドアレジャーなど幅広い用途で活躍。

- 約2,000回のくり返し充電が可能
- 豊富な付属品で使い易
- シガレットアダプターも対応

メーカー希望小売価格 **¥21,000**

ユーザー様特価 **¥10,500** **50% OFF**

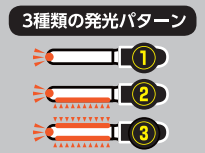

LEDライト

製品番号 LT04MGC

先端にマグネットとLEDを装着し、暗くて狭い場所に落ちたボルト・ナット、工具等を拾うのに便利。伸縮長が182~574mmで、先端フレキシブル構造。置いても転がりにくいデザイン。底部のマグネットやクリア構造を追加した高性能タイプ。

メーカー希望小売価格 **¥3,400**

ユーザー様特価 **¥1,700** **50% OFF**



ピンポンチセット

- 保管に便利なビニールバック入り
- 見やすく分かりやすいサイズ表記

平行ピン・スプリングピン・テーパピンを抜き差し作業に最適! 叩く時のショックを和らげるグリップを採用!

製品番号 PP300

- ビニールバック入
- 質量：0.16kg

メーカー希望小売価格 **¥2,850**

ユーザー様特価 **¥1,400** **50% OFF**

製品名	製品番号	
ピンポンチ	PP-	04、4.5、05

製品動画はコチラから

製品番号 PP800

- ビニールバック入
- 質量：0.47kg

メーカー希望小売価格 **¥7,750**

ユーザー様特価 **¥3,800** **50% OFF**

製品名	製品番号	
ピンポンチ	PP-	02、03、04、4.5、05、06、07、08

オートグリッププライヤ

広げて握るだけの簡単操作で適切な口開き幅に自動調整!!

NEW

板金・溶接作業・工場安全など、仮止め・固定・溶着・接合の保持具として便利です。対象物の厚みに応じて、口幅を自動調整します。

製品番号	寸法 (mm)			最大口開き幅 (mm)	質量 (g)
	L	H	T		
GPA-150	163	48	18	25	230
GPA-250	235	69	25	40	635
GPAL-175	195	48	18	43	250

製品番号 GPA-150

- 軽作業用

メーカー希望小売価格 **¥7,500**

ユーザー様特価 **¥3,700** **50% OFF**

製品番号 GPA-250

- 軽作業用

メーカー希望小売価格 **¥9,000**

ユーザー様特価 **¥4,500** **50% OFF**

製品番号 GPAL-175

- 軽作業用

メーカー希望小売価格 **¥9,000**

ユーザー様特価 **¥4,500** **50% OFF**

対象製品をご購入後、WEBサイトからユーザー登録していただいた方に

買うなら
今がお得!!

もれなくプレゼント!

A LEDライト
LT03MGC

先端にマグネットとLEDを装備した伸縮式プレキシブルライト

B LEDワークライト
LT02WPC

くり返し使える充電式防水・防塵LEDライト

C LEDワークライト
LT05WPC

幅広い用途で活躍する防水・防塵LEDライト

スタビーエアラチェットレンチ

製品番号 AR2100S

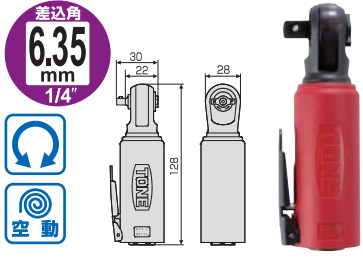

もれなくプレゼント! **A**
LEDライトLT03MGC

最大出力トルク 34N・m

メーカー希望小売価格 **¥22,000**

50% OFF

ユーザー様 特価 **¥11,000**

スタビーエアラチェットレンチ

製品番号 AR3100S

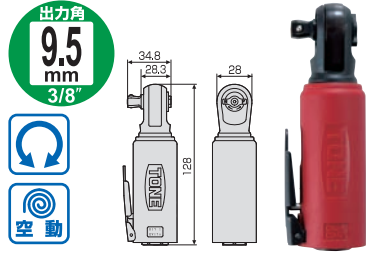

もれなくプレゼント! **A**
LEDライトLT03MGC

最大出力トルク 34N・m

メーカー希望小売価格 **¥16,900**

50% OFF

ユーザー様 特価 **¥8,450**

エアインパクトレンチ

製品番号 AI4161

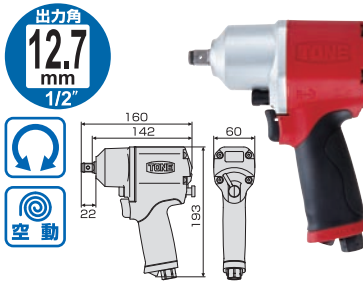

もれなくプレゼント! **A**
LEDライトLT03MGC

最大出力トルク 右回転510N・m 左回転570N・m

メーカー希望小売価格 **¥34,580**

50% OFF

ユーザー様 特価 **¥17,290**

エアインパクトレンチ (ショートタイプ)

製品番号 AI4201

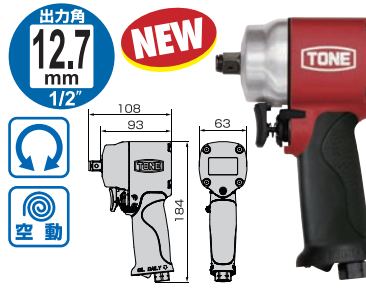

もれなくプレゼント! **A**
LEDライトLT03MGC

最大出力トルク 右回転610N・m 左回転700N・m

メーカー希望小売価格 **¥42,000**

50% OFF

ユーザー様 特価 **¥21,000**

エアインパクトレンチ (アングルタイプ)

製品番号 AIA4140

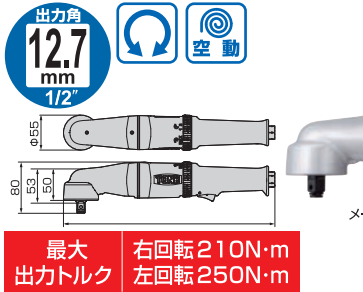

もれなくプレゼント! **B**
LEDワークライトLT02WPC

最大出力トルク 右回転210N・m 左回転250N・m

メーカー希望小売価格 **¥79,800**

50% OFF

ユーザー様 特価 **¥39,900**

エアインパクトレンチ

製品番号 AI6300

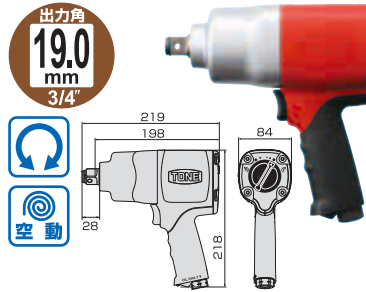

もれなくプレゼント! **B**
LEDワークライトLT02WPC

最大出力トルク 1,600N・m

メーカー希望小売価格 **¥125,580**

50% OFF

ユーザー様 特価 **¥62,700**

エアインパクトレンチ (ストレートタイプ)

製品番号 AIS8330L

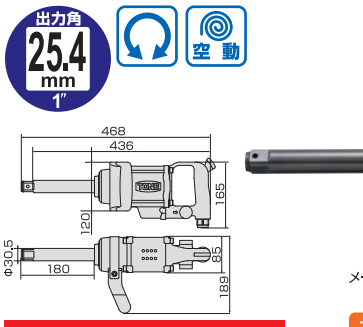

もれなくプレゼント! **C**
LEDワークライトLT05WPC

最大出力トルク 2,100N・m

メーカー希望小売価格 **¥176,000**

50% OFF

ユーザー様 特価 **¥88,000**

エアインパクトレンチ (ストレートタイプ)

製品番号 AIS8500L

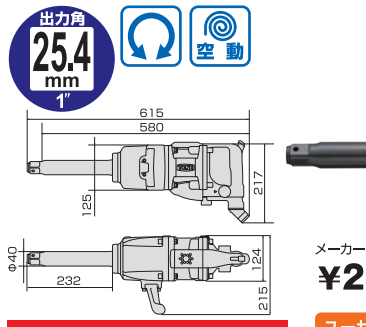

もれなくプレゼント! **C**
LEDワークライトLT05WPC

最大出力トルク 3,390N・m

メーカー希望小売価格 **¥250,000**

50% OFF

ユーザー様 特価 **¥125,000**

製品番号	出力角 dr. (mm)	常用最大トルク (N・m)	無負荷回転数 (min ⁻¹ (rpm))	使用空気圧 (MPa)	最大空気消費量 (ℓ/min)	エア-取入口	エア-ホース内径 (mm)	(参考) 適応ボルト	質量 (kg)
AR2100S	6.35	34	300	0.62	*1 (ntp) 510 (op) 75.4	Rc1/4 (PT1/4)	10以上	M10 (強度区分4.6)	0.48
AR3100S	9.5	34	300	0.62	*1 (ntp) 510 (op) 75.4	Rc1/4 (PT1/4)	10以上	M10 (強度区分4.6)	0.49
AI4161	12.7 (ピン穴付)	右回転 510 左回転 570	右回転 10,000 左回転 11,000	0.62	*1 (ntp) 915 (op) 136	Rc1/4 (PT1/4)	10以上	*2 M16	1.2
AI4201	12.7 (ピン穴付)	右回転 610 左回転 700	10,000	0.62	*1 (ntp) 845 (op) 127	Rc1/2 (PT1/2)	10以上	*2 M20	1.0

製品番号	出力角 dr. (mm)	常用最大トルク (N・m)	無負荷回転数 (min ⁻¹ (rpm))	使用空気圧 (MPa)	最大空気消費量 (ℓ/min)	エア-取入口	エア-ホース内径 (mm)	(参考) 適応ボルト	質量 (kg)
AIA4140	12.7 (ピン穴付)	右回転 210 左回転 250	4,300	0.62	*1 (ntp) 708 (op) 105	Rc1/4 (PT1/4)	10以上	M14 (強度区分10.9)	1.5
AI6300	19.0 (ピン穴付)	1,600	5,750	0.62	*1 (ntp) 1,300 (op) 193	Rc3/8 (PT3/8)	13以上	*2 M30	3.2
AIS8330L	25.4 (ピン穴付)	2,100	4,500	0.62	*1 (ntp) 1,510 (op) 224	Rc1/2 (PT1/2)	19以上	M33 (強度区分8.8)	7.0
AIS8500L	25.4 (ピン穴付)	3,390	4,300	0.62	*1 (ntp) 1,809 (op) 269	Rc1/2 (PT1/2)	19以上	M50 (強度区分10.9)	16.2

* 空気タンク付コンプレッサーをご使用ください。コンプレッサーの出力は0.75kW(1PS)以上を推奨します。 ※ 締付けトルクに指定がある場合は、トルクレンチの併用をお勧めします。
 *1 (ntp)は、基準状態(0℃、1気圧=0.1MPa)に換算した空気消費量を示します。最大空気消費量(op)は、実際に操作した状態(20℃、0.62MPa)における空気消費量を示します。
 *2 適応ボルトは自動車用ホイールナットを想定しています。

ツールキャビネットセット

製品番号 TCS911



差込角
差込角
6.35
mm
12.7
mm
14"1/2"

セット内容
全71点
セット質量
77.3kg

50%
OFF

ローラーキャビネットに6.35sq.と12.7sq.を揃えた充実のデラックスセット!

1段目トレー型番:TCK006 2段目トレー型番:TCK004 3段目トレー型番:TCK005



- 引出し7段式
- 新専用トレー付

メーカー希望小売価格 **¥267,800**

ユーザー様
特価 **¥133,900**

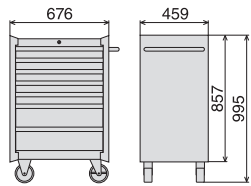

製品名	製品番号 / 仕様	製品名	製品番号 / 仕様	製品名	製品番号 / 仕様
ソケット(6角)	2S- 05,5.5,07,08,10,12	ロングめかね レンチ(45°)	M45- 1012,1113,1214,1417, 1921,2224	ラジオペンチ	RP-150G
ソケット(6角)	4S- 10,12	コンビネーションスパナ	CS- 10,12,14,17,19,21	強力ニッパ	KN-150G
ソケット(12角)	4D- 13,14,17,19,21,22,24, 27,30,32	パワーグリップ ドライバ(貫通)	PGMD- 075,100,150 PGPD- 001,002,003	パイプレンチ	PW300(300mm)
チエットリトル(ホルムタイプ)	RH4H	モンキレンチ(自盛付)	MW- 200,300	ミニカッター	VP-250
ドライバ形ハンドル	115	コンビネーションリムフライヤ	CPS-200G	ブラックシャフトハンマー	BH-10(1ポンド)
エクステンションバー	321 (150mm)	セーフティフライヤ	SWP-250	ウルタンショックレスハンマー	UH-10(1ポンド)
ボールジョイント スパナ	DS- 5.507,0810,1012,1113, 1214,1417,1921,2224	スナップオンフライヤ(兼:兼用)	SPPSH-200	ロングポールポイント形 レンチセット	BL900 (BPLT-1.5,02,2.5,03,04,05,06,08,10)
		ベンチ	CT-175G	ローラーキャビネット	WS207R

ワークキャビン

製品番号 TC1701R **モデルチェンジ**



引き出しを2段搭載したワークキャビン!
高さを730mmと900mmで選べる!

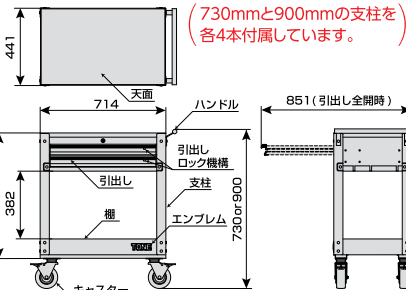

- 引出し2段、下段1段
- キャディ形
- 質量:27kg
- キャスター径:
φ127mm×幅50mm

メーカー希望小売価格

¥59,820

※ユーザー様組立
商品です。

ユーザー様
特価 **¥42,000**

30%
OFF

アクティブキャビン

製品番号 TC6101R



工具や部品を収納し、移動できる!
棚の位置も3段階に変更可能!

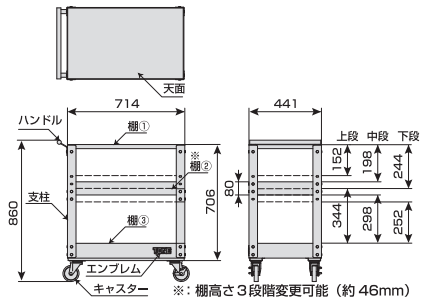

- キャディ形(3段式)
- 質量:19kg
- キャスター径:
φ97mm×幅25mm

メーカー希望小売価格

¥25,170

※ユーザー様組立
商品です。

ユーザー様
特価 **¥18,000**

30%
OFF

ハンディデジタルトルク

手動用ハンドルがデジタル式のトルクレンチに!

使用例



仕様

製品番号	能力範囲 最小~最大 (N・m) Range Min ~ Max	表示 単位	差込角 dr. (mm)	出力角 dr. (mm)	使用電池	使用 温度範囲	保管 温度範囲	寸法(mm)				本体 質量 (kg)	ケース寸法 CASESIZE
								W	T	D	L		
H3DT135	10 ~ 135	N・m	9.5	9.5	単4形×2本	5~42℃	-20~50℃	45	45	24	75	0.194	130×107×53
H4DT200	20 ~ 200	N・m	12.7	12.7	アルカリ乾電池	5~42℃	-20~50℃	45	45	24	75	0.184	

※H3DT135のトルク表示桁数は、10~99.99の区間「0.01」、100~135の区間「0.1」です。
※H4DT200のトルク表示桁数は、10~99.99の区間「0.01」、100~200の区間「0.1」です。
※本体質量に、電池の質量は含まれておりません。
※同梱の電池は寿命が短い場合があります。



製品動画は
コチラから

校正証明書付

製品番号 H3DT135



H3DT135
(ハンドルソケット
装着例)

30%
OFF

メーカー希望小売価格

¥13,800

ユーザー様
特価 **¥9,600**

製品番号 H4DT200



H4DT200
(ハンドルソケット装着例)

30%
OFF

メーカー希望小売価格

¥14,800

ユーザー様
特価 **¥10,300**

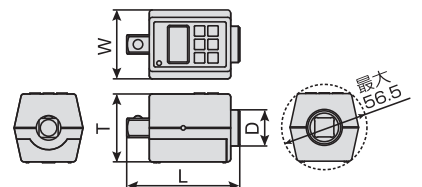

完璧な整理整頓と紛失防止を可能にする**新専用トレイ採用!**
サイズや製品番号をトレイに表示 ▶

ツールキャビネットセット

製品番号 TCA412



差込角 **12.7mm** 1/2"
セット内容 **全56点**
セット質量 **71.9kg**

- 引出し7段式
- 新専用トレイ付

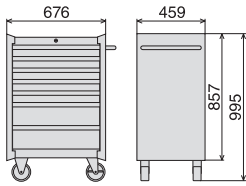

メーカー希望小売価格 **¥227,500**

ユーザー様 **¥113,700** 特価

50% OFF

ツールキャビンセット

製品番号 TCA470



差込角 **12.7mm** 1/2"
セット内容 **全56点**
セット質量 **49.4kg**

- 天面スライド、引出し3段式
- 新専用トレイ付

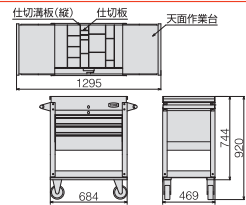

メーカー希望小売価格 **¥228,500**

ユーザー様 **¥114,200** 特価

50% OFF

ワークキャビンセット

製品番号 TCA480



差込角 **12.7mm** 1/2"
セット内容 **全63点**
セット質量 **35.4kg**

- 引出し2段、下段1段
- 新専用トレイ付
- 高さを730mmと900mmで選べる(両サイズの支柱を付属)

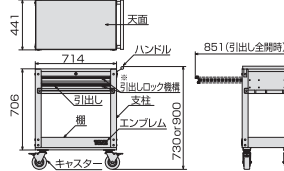

メーカー希望小売価格 **¥167,700**

ユーザー様 **¥83,800** 特価

50% OFF

コンビネーションツールセット

製品番号 K700

縦横自由に置ける**新型樹脂ケース採用!**



差込角 **12.7mm** 1/2"
セット内容 **全36点**
セット質量 **5.4kg**



製品名	製品番号 / 仕様
ソケット(12角)	4D- 10,12,13,14,15,17,19,21,22,24
ラチェットハンドル(ホルドタイプ)	RH4H
エクステンションバー	320(75mm)、321(150mm)
ボールジョイント	BJ40
スパナ	DS- 5,507,0810,1113,1214,1719,2224
モンキレンチ	MW-200
コンビネーションスリムプライヤ	CPS-200G
ラジオペンチ	RP-150G
パワーグリップドライバー(貫通)	PGMD- 100 ◎六角軸ドライバー
	PGPD- 001,002 ◎六角軸ドライバー
ビットラチェットセット	BRS20
コンビネーションハンマー	BHC-05 (0.5ポンド)
ロングボールポイントL形レンチセット	BL- 12.5,03,04,05,06,08,10
ツールケース	TBP008

メーカー希望小売価格 **¥61,000**

ユーザー様 **¥30,500** 特価

50% OFF

インパクト用ショートソケットセット

狭い箇所や奥まった箇所で作業できる極短ソケットをセットでお得に!

製品番号	二面幅寸法 (mm)		寸法 (mm)			質量(g)
	S	D1	D2	L1	L	
4NV-17SS	17	26	26	7	25.5	59.0
4NV-19SS	19	29	28	8	26.5	76.0
4NV-21SS	21	31	28	9	27.5	81.5
4NV-22SS	22	32	28	11	29.5	88.0
4NV-24SS	24	35	28	13	31.5	103.0



製品動画は
コチラから

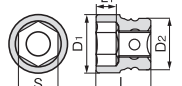

製品番号 **NV403SS** **3個セット** 4NV-17SS/19SS/21SS

メーカー希望小売価格 **¥7,200**

ユーザー様 **¥3,600** 特価

50% OFF

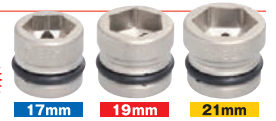

製品番号 **NV402SS** **2個セット** 4NV-22SS/24SS

メーカー希望小売価格 **¥5,800**

ユーザー様 **¥2,900** 特価

50% OFF



NEW

差込角9.5mmは3ページへ▶



■内容品 (TCA412/TCA470/TCA480共通)

製品名	製品番号 / 仕様
ソケット(6角)	4S- 08,10,12,13,14,17,19,21,22,24
プラグソケット(6角・マグネット付)	4P- 16,20,8
ラチェットハンドル(ホルドタイプ)	RH4H
エクステンションバー	320(75mm)、321(150mm)
スパナ	DS- 5,507,0810,1012,1113,1214,1417
ロングメカニックめがねレンチ(45×10°)	M44- 0810,1012,1214,1417,1921,2224
ショートめがねレンチ(45°)	M46-1012
フレアナットレンチ	M26-1012
モンキレンチ(目盛付)	MW-300
コンビネーションスリムプライヤ	CPS-200G
ラジオペンチ	RP-150G
強力ニッパ	KN-150G
パワーグリップドライバー(貫通)	PGMD- 075,100 ◎六角軸ドライバー
	PGPD- 001,002,003 ◎六角軸ドライバー
パワーグリップスタビードライバー	PGSD-M2 ◎六角軸ドライバー
	PGSD-P2 ◎六角軸ドライバー
割柄ドライバー	YMD-150 ◎角軸プラスチック柄
ブラックシャフトハンマー	BH-10(1ポンド)
ブレーキシューツール	BST-110
平タガネ	FC165(19×165mm)
センターポンチ	CP125(125mm)
ステンレススクレーパー	SSC-22
ロングボールポイントL形レンチセット	BL900 (BL-1.5,02,2.5,03,04,05,06,08,10)
ツールケース	WS207R or TC7001R or TC1701R

差込角9.5mmは3ページへ▶

New Tool Set **SALE**

新型ツールバッグを採用したセットを
セール限定超特価でご提供!

ツールバッグの詳細については「P1」へ



ツールバッグ(パイプタイプ)ツールセット

NEW

製品番号 ST641



差込角
12.7mm
1/2"

セット内容
全44点

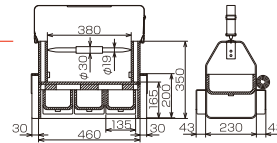

セット質量
9.3kg

●底面に収まるトレー付
メーカー希望
小売価格

50% OFF

ユーザー様
特価 **¥36,000**

機械や設備の整備で使用頻度の高い
アイテムを厳選した入組内容!

人気の首振クイックラチェット
めがねレンチセットを採用!!

自由に角度を調整できる首振タイプのラチェット
めがねに加えて、スバナ側も抜き差しせずに
早回しが可能!!



[製品動画]



新型パワーグリップ
ドライバー採用!!

高級感あふれる
製地トレー

グッドデザイン賞
受賞製品を採用!

■内容品 (ST641/ST642/ST644共通)



ツールバッグ(トートタイプ)ツールセット

NEW

製品番号 ST642



差込角
12.7mm
1/2"

セット内容
全44点

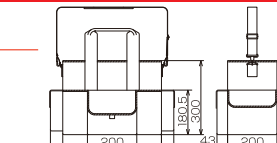

セット質量
8.7kg

●底面に収まるトレー付
メーカー希望
小売価格

50% OFF

ユーザー様
特価 **¥35,000**

ツールバッグ(ボストンタイプ)ツールセット

NEW

製品番号 ST644



差込角
12.7mm
1/2"

セット内容
全44点

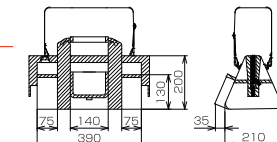

セット質量
8.4kg

●底面に収まるトレー付
メーカー希望
小売価格

50% OFF

ユーザー様
特価 **¥34,000**

製品名	製品番号 / 仕様	
ソケット(12角)	4D-	10,12,13,14,17,19,21,22,24,26,27,30,32
ラチェットハンドル(ホルドタイプ)	RH4H	
エクステンションバー	321(150mm)	
首振クイックラチェットめがねレンチセット	RMFQ700	(RMFQ-08, 10, 12, 13, 14, 17, 19)
モンキレンチ(目盛付)	MW-250	
コンビネーションプライヤ	CP-200SG	
ラジオベンチ	RP-150G	
強力ニッパ	KN-150G	
パワーグリップドライバー(貫通)	PGMD-075, 100	⊕六角軸ドライバー
	PGPD-001, 002, 003	⊕六角軸ドライバー
パワーグリップスタビードライバー	PGSD-M2	⊕六角軸ドライバー
	PGSD-P2	⊕六角軸ドライバー
コンビネーションハンマー	BHC-10(1ポンド)	
ロングボールポイントL形レンチセット	BL900	(BL-1.5, 02, 2.5, 03, 04, 05, 06, 08, 10)
ツールバッグ	パイプタイプ or トートタイプ or ボストンタイプ	

差込角9.5mmは2ページへ▶

差替式ユニバーサルビットソケットセット

製品番号 2BNU700

固定(ストレート)と首振の
2通りの使い方が可能

六角軸は差替式!折れても
ビット交換可能

NEW



7本セット

ビット
6.35mm
6角

●折れてもビット交換可能(ソケットを寿命まで使える)
●固定(ストレート)と首振の2通りの使い方が可能
●布袋付きで収納・持ち運びに便利

■セット内容

製品番号	2BNU-	8	10	12	13	14	17	19
二面幅寸法(mm)		8	10	12	13	14	17	19

メーカー希望小売価格
¥17,500

50% OFF

ユーザー様
特価 **¥8,700**

電動ドリル用コンパクトソケットセット

製品番号 2BNC700

作業性の良いコンパクト
サイズで、強さ、軽さを追求
圧入式で耐久性抜群!

NEW



7本セット

ビット
6.35mm
6角

●圧入式で軸折れに強く耐久性抜群
●ソケット部はボルト・ナットの角を傷めにくいオリジナル形状
●全長88mm、深さ45mmのコンパクトタイプ
●布袋付きで収納・持ち運びに便利

■セット内容

製品番号	2BN-	08C	10C	12C	13C	14C	17C	19C
二面幅寸法(mm)		8	10	12	13	14	17	19

メーカー希望小売価格
¥10,000

50% OFF

ユーザー様
特価 **¥5,000**

TONE®

産業機械や工場設備の
整備・メンテナンスに



AUTUMN オータムセール SALE 2016



セール期間 2016年 9月1日~11月30日

SALE 1 対象製品ご購入後、WEBサイトから（詳しくは製品同梱のユーザー登録をさせていただいた方に）
ユーザー登録をしていただいた方に（詳しくは製品同梱のユーザー登録案内をご覧ください。）

SALE 2 対象製品を今だけ特別価格にてご提供!

もれなくプレゼント!! 超特価 ^{定価より} 30%~50%OFF



産業を支えるメンテナンスのお仕事を
TONEはセールで応援します!

BOLTING SOLUTION COMPANY

~製品に関するお問い合わせ~

営業企画部

E-MAIL ko-eigyo@tonetool.co.jp
URL <http://www.tonetool.co.jp>
〒586-0026 大阪府河内長野市寿町6番25号
TEL:0721-56-1850 FAX:0721-56-1851



本社・大阪営業所 〒556-0017 大阪市浪速区湊町2丁目1番57号
TEL:06-6649-5982 FAX:06-6649-5983
東京営業所 〒150-0013 東京都渋谷区恵比寿2丁目27番24号
TEL:03-3446-3911 FAX:03-3446-3915

札幌営業所・仙台営業所・新潟営業所・北関東営業所・名古屋営業所・広島営業所・福岡営業所

TONE TONE株式会社



TONE 製品のお買い求めは、信頼のできる当店へ

※製品の仕様は、使用目的を考慮して予告なく変更する場合がありますのでご了承ください。
白抜き文字で表示されているメーカー希望小売価格は、価格体系が異なりますのでご注意ください。
表示価格に消費税は含まれておりません

16.08.40.DS