



おかげさまで85周年



TONEは、2023年8月6日をもちまして設立85周年を迎えました

これもひとえに、お客様をはじめ、TONEに関わる多くの皆様の永年にわたるご支援の賜物と心より感謝申し上げます

■掲載製品 一覧

	製品番号	差込角	メーカー希望 小売価格(税抜)	ユーザー様価格(税抜)	掲載 ページ
目玉製品	NEW エクストラローラーキャビネットセット TCXT9110	6.35 9.5 12.7 6.35	1,970,000円	850,000円 前立85周年 特別価格 56.9%OFF	P1,P2
	NEW キャビネットツールセット TCXT9120	9.5 12.7 6.35	1,160,000円	696,000円 40%OFF	P3,P4
	NEW キャビネットツールセット TCX912 / TCX912SV / TCX912BK	9.5 12.7 6.35	540,000円	324,000円 40%OFF	P3,P4
ツールセット セル限定カラー	ツールセット[レモンイエロー/ラズベリー] TSS4331LY / TSS4331RB	12.7	99,380円	59,600円 40%OFF	P5
	ツールセット[レモンイエロー/ラズベリー] TSH430LY / TSH430RB	12.7	122,500円	73,500円 40%OFF	P6
	ツールセット[レモンイエロー/ラズベリー] TSH330LY / TSH330RB	9.5	109,000円	65,400円 40%OFF	P6
	ツールセット[ビスタチオグリーン/チョコレート] TSX950PG / TSX950CH	9.5 12.7	178,900円	178,900円	P7
	ツールセット[ビスタチオグリーン/チョコレート] TSXT950PG / TSXT950CH	9.5 12.7	198,000円	198,000円	P7
	ツールセット[ビスタチオグリーン/チョコレート] TSAT353PG / TSAT353CH	9.5 6.35	150,000円	150,000円	P8
	ビットラチェットセット[ラズベリー] BRFS27RB	6.35	10,000円	10,000円	P8
	ツールキャビネットセット TCS911 / TCS911SV / TCS911BK	6.35 12.7	267,800円	267,800円	P9
ツールキャビネットセット TCA412 / TCA412SV / TCA412BK	12.7	227,500円	227,500円	P9	
ツールキャビネットセット TCA312 / TCA312SV / TCA312BK	9.5	239,300円	239,300円	P10	
ツールセット TSX3172	9.5	33,000円	33,000円	P10	
サービスボードセット(シャッター付) CS411	12.7	158,600円	158,600円	P11	
サービスボードセット(シャッター付) CS311	9.5	148,000円	148,000円	P11	
ハイブリッド電動ドライバーセット CHD221S	6.35 6.35	13,000円	7,800円 40%OFF	P11	
ストレージ(収納具)	NEW エクストラローラーキャビネット WSE2017R	-	800,000円	640,000円 20%OFF	P12
	NEW ローラーキャビネット(アイランドタイプ) WSL2011R	-	560,000円	448,000円 20%OFF	P12
	NEW ツールキャビン TC1951R	-	160,000円	128,000円 20%OFF	P13
	アクティブキャビン TC6101R	-	25,170円	20,100円 20%OFF	P13
	シャッター付サービスボード(ハーフタイプ) C50B	-	57,600円	57,600円	P14
	シャッター付サービスボード C60B	-	99,000円	99,000円	P14



おかげさまで85周年



2024 TONE SALE 期間: ~2024.03.31
TONE設立85周年を記念して
ツールセット・ストレージを特別価格で

TONE Official website



公式ウェブサイトフルリニューアル
製品検索機能を中心に、より使いやすくなりました

~製品に関するお問い合わせ~

TONE TONE株式会社

E-MAIL ko-eigyo@tonetool.co.jp
URL www.tonetool.co.jp
〒586-0026 大阪府河内長野市寿町6番25号
TEL:0721-56-1850 FAX:0721-56-1851



札幌営業所・仙台営業所・新潟営業所・北関東営業所
東京営業所・名古屋営業所・大阪営業所・広島営業所・福岡営業所



本社・本社工場
富田林工場
大阪営業所

TONE 製品のお買い求めは、信頼のできる当店へ

※製品の仕様は、使用目的を考慮して予告なく変更する場合がありますのでご了承ください。
23.10.71.TC

エクストラローラーキャビネットセット

NEW TONE設立85周年を記念したTONE史上最大サイズのツールセット
85周年の感謝を込めて特別価格でご提供!!

カーボン調トレイ採用

TONE

85th

おかげさまで85周年

TONE celebrated its 85th anniversary

TONEは、2023年8月で設立85周年を迎えました

永年のご愛顧に感謝を込めて85周年を記念したツールセットをスペシャル価格にてご提供いたします

- dr. 6.35 mm 1/4"
- dr. 9.5 mm 3/8"
- dr. 12.7 mm 1/2"
- ビット径 6.35 mm ショートビット

内容品が全て収まるトレイ付き
製品番号・サイズを表示しているため
整理整頓・紛失防止に役立ちます!



■エクストラローラーキャビネット WSE2017R



セット内容:全381点
セット質量:292kg
梱包数:7個口

*これはイメージ写真です。
通常引出しは2つ以上開けないでください。

エクストラローラーキャビネット[WSE2017R]
の寸法や仕様について詳しくは▶P12へ

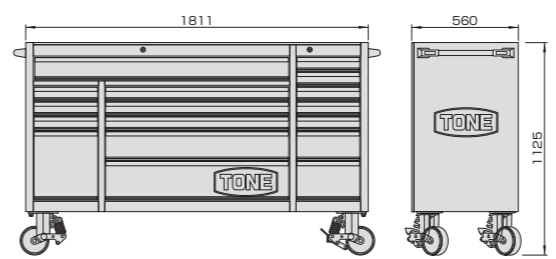

**設立85周年
特別価格
56.9%OFF**

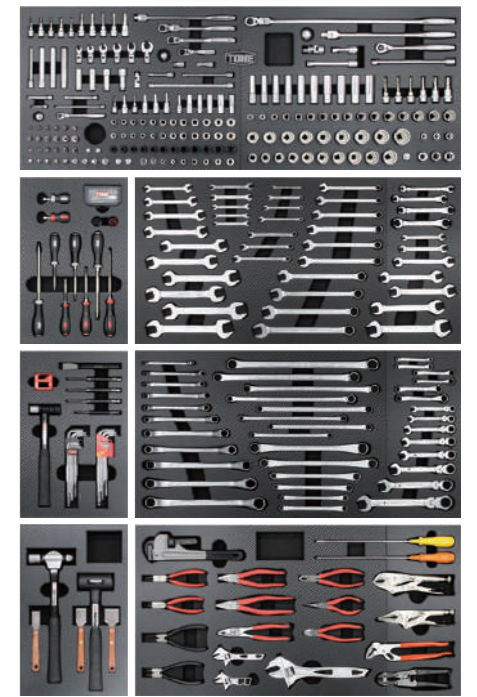

製品番号 **TCXT9110**
メーカー希望小売価格
ユーザー様特価 **¥1,970,000 (税抜)** が
¥850,000 (税抜)
¥935,000 (税込)

■TCXT9110内容品一覧

*大型製品の為、発送方法を事前打ち合わせさせていただきます。発送までにお時間を頂く場合がございます。

製品名	製品番号 / 仕様	製品名	製品番号 / 仕様	製品名	製品番号 / 仕様
ソケット (6角)	2S- 03, 04, 05, 06, 07, 08	ショートラチェットハンドル (ホールドタイプ)	RH3HS	スタップリングプライヤ (バントタイプ・穴用)	SRPH-175B
ソケット (6角・インチ)	2SB- 04, 05, 06, 07, 08, 09, 10, 11, 12, 14, 16, 18	スピナーハンドル	NS3 NS4	ペンチ	CT-175G, 200G
ヘキサゴンソケット	2H- 02, 2.5, 03, 04, 05, 06, 07, 08, 10	エクステンションバー	206, EX20-075, EX20-100, 207, EX30-032, EX30-050, 305, 306, EX30-250	ラジオペンチ	RP-150G
ソケットホルダー	SH1206, SH1210, SH1212 (各1個)	ユニバーサルジョイント	UJ20 UJ30 UJ40	強力ニッパ	KN-150G
ソケット (6角)	3S- 08, 09, 10, 11, 12, 13, 14, 15, 16, 17, 18, 19	ソケットアダプター	38 48 58 68	アルミパイプレンチ	ALPW-300
ソケット (6角・インチ)	3SB- 08, 09, 10, 11, 12, 14, 16, 18, 19, 20, 22, 24	クイックアダプター	QA-02S 03S 04S	壊ねじプライヤ	BNP-175G
ディープソケット (6角)	3S- 08L, 10L, 11L, 12L, 13L, 14L	スパナ (インチ)	DSB- 1012, 1314, 1618, 1920, 2224, 2528, 3032	ミニカッター	MCH-200
超ロングソケット (6角)	3S- 08L120, 10L120, 12L120, 14L120	スパナ (インチ)	DS- 5.507, 0607, 0708, 0809, 0810, 1012, 1214, 1417, 1618, 1719, 1921, 2123, 2224, 2326, 2427	パワーグリップドライバ	PGMD- 075, 100, 150 PGPD- 001, 002, 003
ヘキサゴンソケット	3H- 04, 05, 06, 07, 08, 10	コンビネーションスパナ	CS- 5.5, 06, 07, 08, 09, 10, 11, 12, 13, 14, 15, 16, 17, 18, 19, 20, 21	パワーグリップ割柄ドライバ	PGSD-M2 PGSD-P2
フレックスクロウフットレンチ	3P- 14S, 16S, 18S, 20.8S	ロングめがねレンチ (45°)	M45- 5.507, 0809, 0810, 1012, 1113, 1214, 1417, 1618, 1921, 2224, 2427	超ミニスタビドライバ	SSD-M2, P2
トルネードソケット	3TR- 08, 09, 10, 11, 12, 13, 14, 15, 16, 17, 18, 19	ショートめがねレンチ (45°)	M46- 5.507, 0809, 1012, 1113, 1214, 1417	長軸ドライバ	LD-M, P
トルクスソケット (いじり防止タイプ)	3TX- T10H, T15H, T20H, T25H, T27H, T30H, T40H, T45H, T50H, T55H	ロングめがねレンチ (15°)	M15- 1012, 1113, 1214, 1417, 1921, 2224	パワーグリップ割柄ドライバ	PGYMD-150
E型トルクスソケット	3TX- E06, E07, E08, E10, E11, E12, E14, E16, E18	超ロングめがねレンチ (ストレー)	M05- 0810, 1012, 1113, 1214, 1417, 1618, 1921, 2224	ビットラチェットセット (BRS20)	BR RDBH-065 (65mm) BT-P1, P2, P3 (各2個) BT-M5.5, M6, M8 BT-H4, H5, H6, H8 BT-T15H, T20H, T25H, T27H, T30H, T40H BTA2 (1/4" 6.3mmソケット用)
ソケットホルダー	SH1306 (4個), SH1310 (3個), SH1312 (3個)	リングレンチ (ロングタイプ)	M26- 1011, 1012, 1214, 1719	プラスチックケース (ベルトフック付)	SSC-22, 30, 40
ソケット (12角)	4D- 08, 10, 12, 13, 14, 15, 16, 17, 18, 19, 20, 21, 22, 23, 24, 25, 26, 27, 28, 29, 30, 31, 32, 33, 36	フリアナットレンチ	RMFQ- 08, 10, 12, 13, 14, 17, 19, 21	ステンレススクレーパ	MGT1
ソケット (12角・インチ)	4DB- 24, 25, 26, 28, 30, 32, 34, 36, 38, 40	首振りクイックラチェットめがねレンチ	MWR-150, 300	マグネタイザ	MGT1
ディープソケット (6角・ホルダー付)	4S- 12L, 13L, 14L, 15L, 16L, 17L, 18L, 19L, 20L, 21L	ハイパーワームモンキレンチ (目盛付)	MWRS-26	コンビネーションハンマー	BHC-10 (1ポンド) UH-10 (1ポンド)
トルクスソケット (いじり防止タイプ)	4TX- T40H, T45H, T50H, T55H, T60H, T70H	ショートハイパーワームモンキレンチ	CPS-200G	クラッシュロックスリムハンマー	BH-20
E型トルクスソケット	4TX- E14, E16, E18, E20, E22, E24	コンビネーションスリムプライヤ (マスターグリップ)	KWP-250 VPL-250	ブラックシャフトハンマー	PP-04, 4.5, 05
ソケットホルダー	SH1406 (3個), SH1410 (4個)	ウォーターポンププライヤ	VP-250	ピンポンチ	CPG125
ラチェットハンドル (ホールドタイプ)	RH2H RH3H RH4H	グリッププライヤ	VPL-250	センターポンチ	CF165
首振りラチェットハンドル (ホールドタイプ)	RH3FH RH4FH	グリッププライヤ (ロングス)	SRPS-175	平タガネ	BL900 (BL-1.5, 02, 2.5, 03, 04, 05, 06, 08, 10) BLB900 (BLB-02, 2.5, 03, 04, 05, 06, 08, 10, 12)
		スタップリングプライヤ (ストレータイプ・軸用)	SRPH-175	エクストラローラーキャビネット	WSE2017R

ツールセット

2024年2月発売 160pcs

NEW 2月発売 先行受注 承ります

新型アイランドタイプのキャビネット [WSL2011R] を使用!!
 定番工具+充実したラチェットめがね系工具の大型ツールセット!!
 TCXT912と内容品共通



dr. 9.5mm 3/8" dr. 12.7mm 1/2" ショートビット 6.35mm



トレーは側面の引出しにも収納可能です。



※これはイメージ写真です。通常引出しは2つ以上開けないでください。

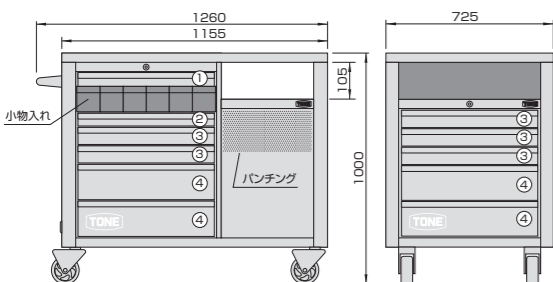

※大型製品の為、発送方法を事前打ち合わせさせていただきます。発送までにお時間を頂く場合がございます。

カーボン調トレー採用

セット内容:全160点
 セット質量:176kg
 梱包数:3個口

ラチェットめがね・クイックスパナが充実!!



クイックスパナ 切替式ラチェットめがね 首振りクイックラチェットめがね

作業性抜群のラチェットめがね・クイックスパナを採用
 充実した内容品の新定番セット!!

ローラーキャビネット(アイランドタイプ) [WSL2011R]
 の寸法や仕様について詳しくは ▶P12へ

製品番号 TCXT9120

メーカー希望小売価格
 ユーザー様特価 ¥1,160,000 (税抜) が
¥696,000 (税抜)

¥765,600 (税込)

40% OFF

ツールセット

2024年2月発売 160pcs

NEW 2月発売 先行受注 承ります

定番サイズのキャビネット [WS207] を使用!!
 定番工具+充実したラチェットめがね系工具の大型ツールセット!!
 TCXT9120と内容品共通



レッド

dr. 9.5mm 3/8" dr. 12.7mm 1/2" ショートビット 6.35mm



シルバー

マットブラック

ラチェットめがね・クイックスパナが充実!!



クイックスパナ 切替式ラチェットめがね 首振りクイックラチェットめがね

作業性抜群のラチェットめがね・クイックスパナを採用
 充実した内容品の新定番セット!!

製品番号 ●レッド TCXT912
 ●シルバー TCXT912SV
 ●マットブラック TCXT912BK

メーカー希望小売価格
 ユーザー様特価 ¥540,000 (税抜) が
¥324,000 (税抜)

¥356,400 (税込)

40% OFF

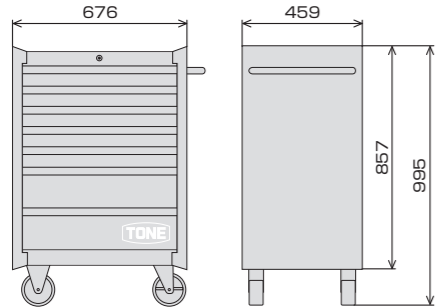

TCXT9120とTCXT912は内容品共通!使い方によって最適なサイズをお選びいただけます!!



内容品が全て収まるトレー製品番号・サイズを表示しているの、整理整頓・紛失防止に役立ちます!

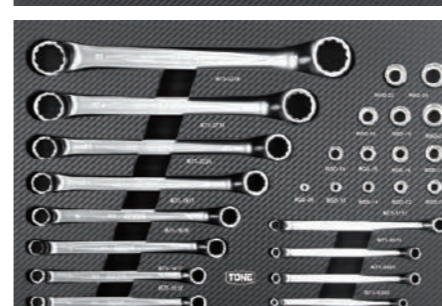
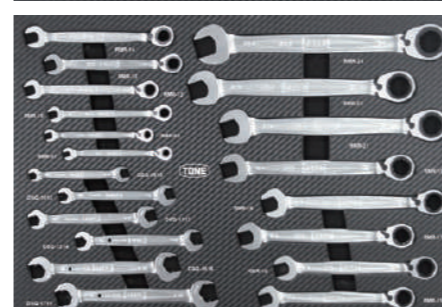
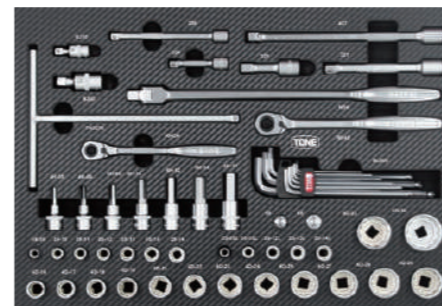

TCXT9120 / TCXT912内容品一覧

製品名	製品番号 / 仕様
ソケット(6角)	SOCKET (6pt.) 3S- 08, 10, 11, 12, 13, 14, 15
ディープソケット(6角)	DEEP SOCKET (6pt.) 3S- 08L, 10L, 12L, 13L, 14L
ソケット(12角)	SOCKET (12pt.) 4D- 16, 17, 18, 19, 21, 22, 23, 24, 26, 27, 29, 30, 32, 36
ヘキサゴンソケット	HEXAGON SOCKET 4H- 05, 06, 08, 10, 12, 14, 17
ラチェットハンドル (ホールタイプ) RATCHET HANDLE (SOCKET HOLD TYPE)	RH3H, RH4H
スピナーハンドル	NS4
T形ハンドル	TH3270
エクステンションバー	EXTENSION BAR 305 (75mm), 306 (150mm) 320 (75mm), 321 (150mm), 407 (250mm)
ボールジョイント	BALL JOINT BJ30 BJ40
ソケットアダプター	SOCKET ADAPTOR 58 (9.5凹×12.7凸) 68 (12.7凹×9.5凸)
クイックスパナ	QUICK SPANNER DSQ- 0810, 1012, 1113, 1214, 1618, 1719 5.507, 0809, 0810, 1012, 1113, 1214 1417, 1618, 1921, 2224, 2730, 3236
ロングめがねレンチ(75°) LONG OFFSET WRENCH	M75- 07, 08, 10, 12, 13, 14, 15, 16, 17, 18, 19, 21, 22, 24
切替式ラチェットめがねレンチ RATCHET RING WRENCH, REVERSIBLE OFFSET	RMR- 08, 10, 12, 13, 14, 15, 16, 17, 18, 19, 21, 22, 24
首振りクイックラチェットめがねレンチ RATCHET RING WRENCH, RATCHETING SPANNER HEAD, FLEX HEAD	RMFQ- 08, 10, 12, 13, 14, 15, 16, 17, 18, 19, 21, 22, 24
ソケット(12角・めがね用) SOCKET for RING WRENCH	RGD- 08, 10, 11, 12, 13, 14, 15, 16, 17, 18, 19, 21, 22, 24
ラチェットめがね用アダプター ADAPTOR FOR RATCHET RING WRENCH	RA2, RA3, RA4
ラチェットめがね用アダプター(ビット用) ADAPTOR FOR RATCHET RING WRENCH, BIT TYPE	RABT2
ハイパーウォームモンキレンチ (目盛付) HYPER WORM ADJUSTABLE WRENCH (with GRADUATION)	MWR-300
ショートハイパーウォームモンキレンチ SHORT ADJUSTABLE WRENCH	MWRS-26
コンビネーションスリムプライヤ (マスターグリップ) COMBINATION SLIM PLIERS	CPS-200G
セーフティプライヤ	WATER PUMP PLIERS SWP-250
壊ねじレンチ	BROKEN NUT PLIERS BNP-175G
ペンチ	LINEMAN'S PLIERS CT-175G
ラジオペンチ	NEEDLE NOSE PLIERS RP-150G
強力ニッパ	DIAGONAL CUTTING PLIERS KN-150G
パワーグリップドライバー (貫通) POWER GRIP SCREWDRIVER (THROUGH TYPE)	PGMD- 075, 100, 150 ⊖六角軸ドライバー PGPD- 001, 002, 003 ⊕六角軸ドライバー
パワーグリップ割柄ドライバー POWER GRIP HEAVY DUTY SCREWDRIVER	PGYMD-150 ⊖六角軸ドライバー
コンビネーションハンマー	COMBINATION HAMMER BHC-10 (1ポンド)
平タガネ	CHISEL FC165 (19×165mm)
ミニカッター	MINI CUTTER MCH-200
アルミパイプレンチ	ALUMINIUM PIPE WRENCH ALPW-300 (300mm)
ロングボールポイントL形レンチセット LONG BALL POINT HEX KEY WRENCH SET	BL900 (BL-1.5, 02, 2.5, 03, 04, 05, 06, 08, 10)
ビットラチェット	BR
ビットホルダー	RDBH-065 (65mm)
ドライバービット	BT-P1, P2, P3 (各2個) ⊕ドライバービット BT-M5.5, M6, M8 ⊖ドライバービット
ヘキサゴンビット	BT-H4, H5, H6, H8
T型トルクスビット(いじり防止タイプ)	BT-T15H, T20H, T25H, T27H, T30H, T40H
ビットアダプター	BTA2 (1/4" 6.35mmソケット用)
プラスチックケース (ベルトフック付)	
キャビネット	CABINET WSL2011R or WS207R/WS207S/WS207B

Limited Color

Lemon Yellow

Raspberry

Pistachio Green

Chocolate

爽やかなレモンを彷彿とさせるレモンイエロー
使うたびにハッと気分を晴れやかに!

瑞々しいベリベリを感じるラズベリー
フルーツ好きにはたまらない!

香ばしい香りを感じるピスタチオグリーン
落ち着いた雰囲気あなたにぴったり!

甘くてとろけるチョコレート
場所を選ばずどこでも映える!

数量限定生産 ツールセット

52pcs

dr.
12.7
mm
1/2"

ヘキサゴンソケット、ラチェットメガネレンチが
含まれた産業機械の整備に適した標準セット
限定「レモンイエロー」、「ラズベリー」仕様

各種産業機械
メンテナンス用

ガタつきが少ない
ハイパーウォーム
モンキレンチ採用

セット内容:全52点
セット質量:15.1 kg



首振りタイプの
ラチェットメガネレンチは
奥まった場所に最適!

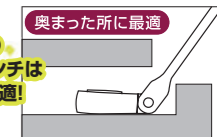

選べる
ケースカラー!

製品番号 **レモンイエロー TSH430LY**
ラズベリー TSH430RB

メーカー希望小売価格
ユーザー様特価 **¥122,500(税抜)** が
40% OFF
¥73,500(税抜)
¥80,850(税込)

製品名	製品番号 / 仕様
ソケット(12角)	SOCKET (12pt.) 4D- 13, 14, 17, 19, 22, 24, 27, 30, 32
ヘキサゴンソケット(12角)	HEXAGON SOCKET (12pt.) 4H- 03, 04, 05, 06, 08, 10, 12, 14, 17
ラチェットハンドル(ホルドタイプ)	RATCHET HANDLE(SOCKET HOLD TYPE) RH4H
エクステンションバー	EXTENSION BAR 321 (150mm)
音響ラチェットめがねレンチ	RATCHET RING WRENCH(FLEX HEAD) RMF- 08, 10, 12, 13, 14, 17, 19, 21, 22, 24
ハイパーウォームモンキレンチ(自盛付)	HYPER WORM ADJUSTABLE WRENCH (with GRADUATION) MWR-300
ペンチ	LINEMAN'S PLIERS CT-175G
コンビネーションスリムプライヤ	COMBINATION SLIM PLIERS CPS-200G
ウォーターポンププライヤ(強力タイプ)	WATER PUMP PLIERS KWP-250
強力ニッパ	DIAGONAL CUTTING PLIERS KN-150G
パワーグリップドライバー(貫通)	POWER GRIP SCREWDRIVER(THROUGH TYPE) PGMD- 075, 100, 150
コンビネーションハンマー	COMBINATION HAMMER BHC-10 (1ポンド)
ロングボールポイントL形レンチセット	LONG BALL POINT HEX KEY WRENCH SET BL900
ツールケース	TOOL CASE

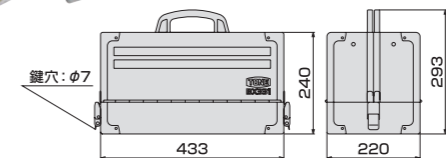

数量限定生産 ツールセット

53pcs

dr.
12.7
mm
1/2"

厳選された内容品!!産業機械の整備に適した標準セット
限定「レモンイエロー」、「ラズベリー」仕様

各種産業機械
メンテナンス用

ガタつきが少ない
ハイパーウォーム
モンキレンチ採用

セット内容:全53点
セット質量:15.0kg

選べる
ケースカラー!

製品番号 **レモンイエロー TSS4331LY**
ラズベリー TSS4331RB

メーカー希望小売価格
ユーザー様特価 **¥99,380(税抜)** が
40% OFF
¥59,600(税抜)
¥65,560(税込)

製品名	製品番号 / 仕様
ソケット(6角)	SOCKET (6pt.) 4S- 08, 10, 12, 13, 14
ソケット(12角)	SOCKET (12pt.) 4D- 17, 19, 21, 22, 24, 26, 27, 30, 32
ラチェットハンドル(ホルドタイプ)	RATCHET HANDLE(SOCKET HOLD TYPE) RH4H
ショートスピナーハンドル	SHORT SPINNER HANDLE NS4S
エクステンションバー	EXTENSION BAR 321 (150mm)
スパナセット	SPANNER SET DS-5,507, 0810, 1113, 1214, 1719, 2224
ロングめがねレンチ(45°)	LONG OFFSET WRENCH M45- 1012, 1113, 1417, 1921, 2224
ハイパーウォームモンキレンチ(自盛付)	HYPER WORM ADJUSTABLE WRENCH (with GRADUATION) MWR-300
ラジオペンチ	NEEDLE NOSE PLIERS RP-150G
ペンチ	LINEMAN'S PLIERS CT-175G
コンビネーションスリムプライヤ	COMBINATION SLIM PLIERS CPS-200G
ウォーターポンププライヤ(強力タイプ)	WATER PUMP PLIERS KWP-250
強力ニッパ	DIAGONAL CUTTING PLIERS KN-150G
パワーグリップドライバー(貫通)	POWER GRIP SCREWDRIVER(THROUGH TYPE) PGMD- 075, 100, 150
コンビネーションハンマー	COMBINATION HAMMER BHC-10 (1ポンド)
平タガネ	CHISEL FC165 (19×165mm)
センターポンチ	PUNCH CP125 (125mm)
ロングボールポイントL形レンチセット	LONG BALL POINT HEX KEY WRENCH SET BL900
ツールケース	TOOL CASE

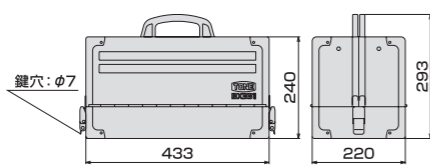

数量限定生産 ツールセット

54pcs

dr.
9.5
mm
3/8"

産業機械、自動車整備向けに工具を厳選!
ヘキサゴンソケット、メガネレンチを含み、ソケットホルダーを採用
限定「レモンイエロー」、「ラズベリー」仕様

各種産業機械
メンテナンス用

ガタつきが少ない
ハイパーウォーム
モンキレンチ採用

セット内容:全54点
セット質量:12.7 kg



首振りタイプの
ラチェットメガネレンチは
奥まった場所に最適!



選べる
ケースカラー!

製品番号 **レモンイエロー TSH330LY**
ラズベリー TSH330RB

メーカー希望小売価格
ユーザー様特価 **¥109,000(税抜)** が
40% OFF
¥65,400(税抜)
¥71,940(税込)

製品名	製品番号 / 仕様
ソケット(6角)	SOCKET SET (6pt.) HS312 (3S- 08, 09, 10, 11, 12, 13, 14, 15, 16, 17, 18, 19)
ヘキサゴンソケット(ホルダー)	HEXAGON SOCKET WITH SOCKET HOLDER HH310 (3H- 2.5, 03, 04, 05, 06, 07, 08, 10, P2, P3)
ラチェットハンドル(ホルドタイプ)	RATCHET HANDLE(SOCKET HOLD TYPE) RH3H
エクステンションバー	EXTENSION BAR 306 (150mm)
ボールジョイント	BALL JOINT BJ30
音響ラチェットめがねレンチ	RATCHET RING WRENCH(FLEX HEAD) RMF- 08, 10, 12, 13, 14, 17, 19
ハイパーウォームモンキレンチ(自盛付)	HYPER WORM ADJUSTABLE WRENCH (with GRADUATION) MWR-300
ペンチ	LINEMAN'S PLIERS CT-175G
コンビネーションスリムプライヤ	COMBINATION SLIM PLIERS CPS-200G
ウォーターポンププライヤ(強力タイプ)	WATER PUMP PLIERS KWP-250
強力ニッパ	DIAGONAL CUTTING PLIERS KN-150G
パワーグリップドライバー(貫通)	POWER GRIP SCREWDRIVER(THROUGH TYPE) PGMD- 075, 100, 150
コンビネーションハンマー	COMBINATION HAMMER BHC-10 (1ポンド)
ロングボールポイントL形レンチセット	LONG BALL POINT HEX KEY WRENCH SET BL900
ツールケース	TOOL CASE

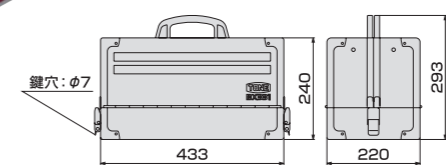

数量限定生産 ツールセット

86pcs

差边角9.5mmと12.7mmを揃えた
充実のデラックスセット!
産業機械、自動車整備に最適
限定「ピスタチオグリーン」「チョコレート」仕様

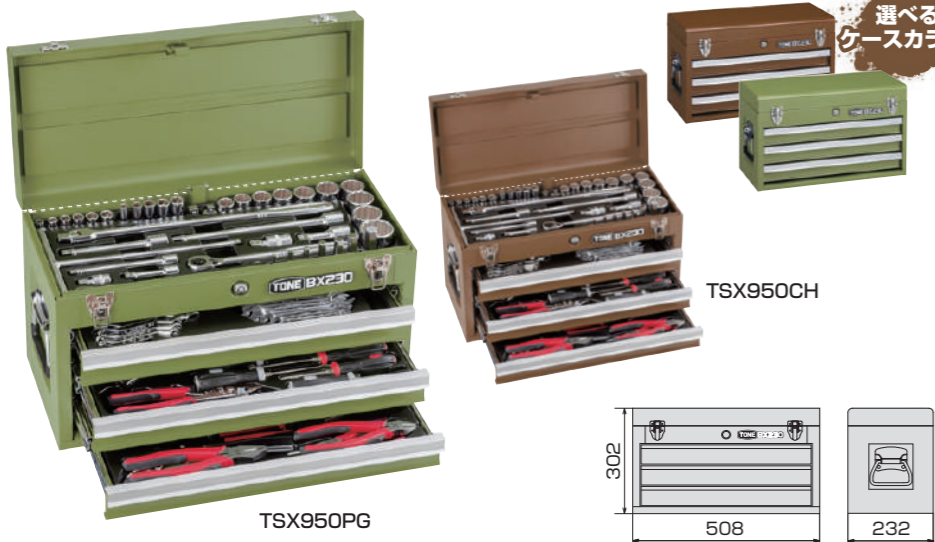

TSX950CH

TSX950PG

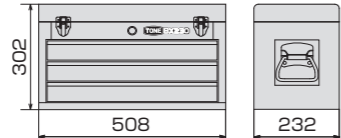

製品番号 **ピスタチオグリーン** TSX950PG
チョコレート TSX950CH

メーカー希望小売価格
¥178,900(税抜)
¥196,790(税込)

オートメカニック用
メンテナンス用

ガタつきが少ない
ハイパーウォーム
モンキレンチ採用

セット内容:全86点
セット質量:22.5 kg

Table listing tool items and their specifications for the TSX950 series.

数量限定生産 ツールセット

69pcs

差边角9.5mmの定番工具を厳選!
さらに人気工具を追加し、車・バイク整備に最適
高級感あふれるカーボン調トレイ採用
限定「ピスタチオグリーン」「チョコレート」仕様



TSAT353CH

TSAT353PG

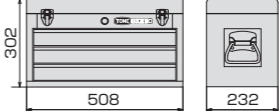

製品番号 **ピスタチオグリーン** TSAT353PG
チョコレート TSAT353CH

メーカー希望小売価格
¥150,000(税抜)
¥165,000(税込)

オートメカニック用

整理整頓・紛失防止
カーボン調トレイ採用

セット内容:全69点
セット質量:16.1 kg



首振りタイプの
ラチェットメガネレンチは
奥まった場所に最適!

Table listing tool items and their specifications for the TSAT353 series.

数量限定生産 ツールセット

86pcs

差边角9.5mmと12.7mmを揃えた
充実のデラックスセット!
高級感あふれるカーボン調トレイ採用
限定「ピスタチオグリーン」「チョコレート」仕様



TSXT950PG

TSXT950CH



製品番号 **ピスタチオグリーン** TSXT950PG
チョコレート TSXT950CH

メーカー希望小売価格
¥198,000(税抜)
¥217,800(税込)

オートメカニック用
メンテナンス用

ガタつきが少ない
ハイパーウォーム
モンキレンチ採用

セット内容:全86点
セット質量:22.0 kg

Table listing tool items and their specifications for the TSXT950 series.

数量限定生産 ビットラチェットセット

2024年2月発売 29pcs

2月発売
先行受注
承ります
組み合わせることで様々な使い方が可能!
細かな送り角度と早回し機能により
狭い場所での作業に便利な差替式ビットラチェットセット
限定「ラズベリー」仕様



BRFS27RB



様々な場面で活躍! 延長ビットホルダー, ビットラチェット, T形レンチ, プッシュボタン式首振り機構

製品番号 **ラズベリー** BRFS27RB
セット内容 29点 (ビット: 27 / ハンドル: 2) 質量 0.52kg

メーカー希望小売価格
¥10,000(税抜)
¥11,000(税込)

- プッシュボタン式首振りビットラチェット
- 使用頻度の高いビットを27個セット
- 専用の延長ビットホルダーのマークと早回しダイヤルのマークの位置を合わせるとスライド可能でT形ハンドルに変

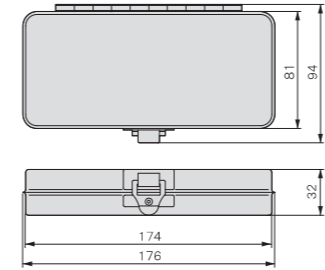

Table listing tool items and their specifications for the BRFS27RB series.

ツールキャビネットセット

72pcs

ローラーキャビネットに差込角9.5mmと12.7mmを揃えた充実のデラックスセット! 高級感あふれるカーボン調トレイ採用



メンテナンス用

ガタつきが少ないハイパーウォームモンキレンチ採用

セット内容:全72点 セット質量:77.3kg

ツールキャビネットに下記の内容品をセット



製品番号 ●レッド TCS911 ●シルバー TCS911SV ●マットブラック TCS911BK

メーカー希望小売価格 ¥267,800(税抜) ¥294,580(税込)

Table listing tools and their specifications for the TCS911 set, including sockets, pliers, wrenches, and ratchets.

レッド

■引出し7段式

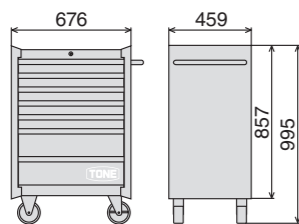

ツールキャビネットセット

63pcs

引出し2段に差込角9.5mmの必要な工具を収めたツールセット! 高級感あふれるカーボン調トレイ採用



オートメカニック用

ガタつきが少ないハイパーウォームモンキレンチ採用

セット内容:全63点 セット質量:71.9kg

ツールキャビネットに下記の内容品をセット



製品番号 ●レッド TCA312 ●シルバー TCA312SV ●マットブラック TCA312BK

メーカー希望小売価格 ¥239,300(税抜) ¥263,230(税込)

Table listing tools and their specifications for the TCA312 set, including sockets, pliers, wrenches, and ratchets.

レッド

■引出し7段式

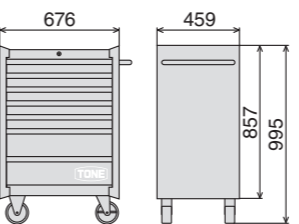

ツールキャビネットセット

56pcs

高級感あふれるカーボン調トレイ採用で完璧な整理整頓と紛失防止が可能 移動・収納・作業性に優れたツールセット!



オートメカニック用

ガタつきが少ないハイパーウォームモンキレンチ採用

セット内容:全56点 セット質量:71.9kg

ツールキャビネットに下記の内容品をセット



製品番号 ●レッド TCA412 ●シルバー TCA412SV ●マットブラック TCA412BK

メーカー希望小売価格 ¥227,500(税抜) ¥250,250(税込)

Table listing tools and their specifications for the TCA412 set, including sockets, pliers, wrenches, and ratchets.

レッド

■引出し7段式

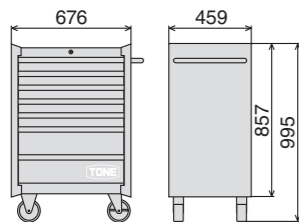

ツールセット

21 pcs

定番工具から車・バイクの整備に最適な工具を厳選!! 携帯に便利なコンパクトケースを使用した基本セット



オートメカニック用

整理整頓・紛失防止カーボン調トレイ採用

セット内容:全21点 セット質量:2.3kg



基本の工具が揃っているので車載工具に最適!!



製品番号 TSX3172 メーカー希望小売価格 ¥33,000(税抜) ¥36,300(税込)

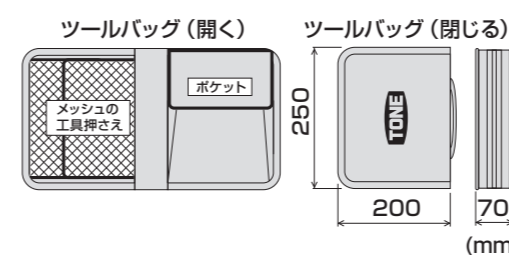

Table listing tools and their specifications for the TSX3172 set, including sockets, pliers, and wrenches.

サービスボードセット(シャッター付) 54pcs

定番工具から厳選!
ハーフサイズで狭いスペースにも設置可能!

dr. 12.7mm 1/2"

ボードカラー BOARD COLOR
レッド ブラック

オートメカニック用
メンテナンス用

セット内容:全54点
セット質量:26.0kg

製品番号 CS411
メーカー希望小売価格
¥158,600(税抜)
¥174,460(税込)

シャッター付サービスボード[C50B]
の寸法や仕様について詳しくは▶P14へ

製品名	製品番号/仕様	製品名	製品番号/仕様
ソケット(12角)	SOCKET(12pt) 4D- 13, 14, 17, 19, 21, 22, 24, 26, 27, 30	ペンチ	LINEMAN'S PLIERS CT-175G
ソケットホルダー(6個タイプ)	SOCKET HOLDER SH1406 (3本)	ラジオペンチ	NEEDLE NOSE PLIERS RP-150G
ラチェットハンドル(赤-黒タイプ)	RATCHET HANDLE SOCKET HOLD TYPE RH4H	強力ニッパ	DIAGONAL CUTTING PLIERS KN-150G
ショートスピナーハンドル	SHORT SPINNER HANDLE NS4S	パワークリップドライバー(貫通)	PGMD- 075, 100, 150 ※六角軸ドライバー
エクステンションバー	EXTENSION BAR 321 (150mm)	パワークリップスタードライバー	PGPD- 001, 002, 003 ※六角軸ドライバー
ボールジョイント	BALL JOINT BJ40	パワークリップスタビードライバー	PGSD- M2, P2 六角軸ドライバー
コンビネーションスパナ	COMBINATION WRENCH CS- 13, 14, 17, 19, 21, 22, 24, 26, 27, 30	コンビネーションハンマー	BHC-10 (1ポンド)
ヘキサゴンソケット	HEXAGON SOCKET 4H- 05, 06, 08, 10, 12, 14	ロングボールポイントL形レンチセット	BL900
ハイパーウォームモンキレンチ(目盛付)	MWR-300	ロングボールポイントHEX KEY WRENCH SET	(BL-1.5, 02, 2.5, 03, 04, 05, 06, 08, 10)
コンビネーションスリムプライヤー(マスターグループ)	CPS-200G	シャッター付サービスボード	SERVICE BOARD WITH SHUTTER C50B

サービスボードセット(シャッター付) 65pcs

様々な場面で活躍する充実の差込角9.5mmセット
ハーフサイズで狭いスペースにも設置可能!

dr. 9.5mm 3/8"

ボードカラー BOARD COLOR
レッド ブラック

オートメカニック用
メンテナンス用

セット内容:全65点
セット質量:23.1kg

製品番号 CS311
メーカー希望小売価格
¥148,000(税抜)
¥162,800(税込)

シャッター付サービスボード[C50B]
の寸法や仕様について詳しくは▶P14へ

製品名	製品番号/仕様	製品名	製品番号/仕様
ソケットセット(六角ホルダー付)	SOCKET SET(6pt) HS310 (3S-06, 07, 08, 10, 12, 13, 14, 17, 19, 21)	コンビネーションスリムプライヤー(マスターグループ)	CPS-200G
ディープソケット(六角)	DEEP SOCKET(6pt) 3S- 08L, 10L, 12L, 13L, 14L, 17L	ペンチ	LINEMAN'S PLIERS CT-175G
ソケットホルダー(7個タイプ)	SOCKET HOLDER 250mm	ラジオペンチ	NEEDLE NOSE PLIERS RP-150G
ヘキサゴンソケットセット(ホルダー付)	HEXAGON SOCKET SET HH310 (3H-2.5, 03, 04, 05, 06, 07, 08, 10, 3H-P2, P3)	強力ニッパ	DIAGONAL CUTTING PLIERS KN-150G
ラチェットハンドル(赤-黒タイプ)	RATCHET HANDLE SOCKET HOLD TYPE RH3H	パワークリップドライバー(貫通)	PGMD- 075, 100, 150 ※六角軸ドライバー
スピナーハンドル	SPINNER HANDLE NS3	パワークリップスタードライバー	PGPD- 001, 002, 003 ※六角軸ドライバー
エクステンションバー	EXTENSION BAR 305 (75mm), 306 (150mm)	パワークリップスタビードライバー	PGSD- M2, P2 六角軸ドライバー
ボールジョイント	BALL JOINT BJ30	コンビネーションハンマー	BHC-10 (1ポンド)
コンビネーションスパナ	COMBINATION WRENCH CS- 06, 07, 08, 10, 12, 13, 14, 17, 19, 21	ロングボールポイントL形レンチセット	BL900 (BL-1.5, 02, 2.5, 03, 04, 05, 06, 08, 10)
ハイパーウォームモンキレンチ(目盛付)	MWR-250	シャッター付サービスボード	SERVICE BOARD WITH SHUTTER C50B

ハイブリッド電動ドライバーセット 23pcs

人気の電動ドライバーとビットアダプター・ビットをコンパクトなケースに収納!

ビット二面幅 6.35mm 13mm溝 ショートビット

ビットホルダーと組み合わせることで
全てのビットが電動ドライバーで
使用可能!!

製品番号 CHD221S
メーカー希望小売価格
ユーザー様特価 ¥13,000(税抜)が
¥7,800(税抜)
¥8,580(税込)

40% OFF

セット内容 23点

■ハイブリッド電動ドライバー寸法

■合計20本[17種類]ビットが付属

■収納

■コンパクトサイズ

製品名	製品番号/仕様
ハイブリッド電動ドライバー	CHD21S (電動ドライバー本体, ビット⊕2, 充電ケーブル)
電動ドリル用ビットホルダー	2BHA-065
ビット	BT-P1, P2, P3 (各2個) ※ドライバービット BT-M5.5, M6, M8 ※ドライバービット BT-H4, H5, H6, H8 ヘキサゴンビット BT-T15H, T20H, T25H, T27, T30H, T40H T型トルクスビット(いり防止タイプ) BTA2 (1/4" 6.3mmソケット用) ビットアダプター

NEW 圧倒的収納能力を誇る超大型ストレージ EXTRA ROLLER CABINET

エクストラローラーキャビネット
引出し全17段のTONE最大収納容量!!超大型ストレージ

幅 (w) 1,811mm 奥行 (d) 560mm 高さ (h) 1,125mm

引出し内寸法 (mm)

引出し	幅 (w)	奥行 (d)	高さ (h)
①	1,345	499	122.5
②	335	499	74.5
③	335	499	363.5
④	969.5	499	74.5
⑤	969.5	499	153.5
⑥	969.5	499	205.5
⑦	335	499	153.5
⑧	335	499	205.5

付属品

- 引出し用マット 17
- ハンドル 2
- 六角穴付ボルトM6×55(二面幅5mm) 4
- ハンドル部シール 4
- TONEロゴプレート 1
- 鍵 4
- 取扱説明書 1

- キャスター径: φ150mm×幅50mm
- 総耐荷重: 6,664N (680kgf) ※いずれも製品質量含む
- 質量: 247kg ● 梱包入数 (通常): 1

製品番号 WSE2017R
メーカー希望小売価格
ユーザー様特価 ¥800,000(税抜)が
20% OFF
¥640,000(税抜)
¥704,000(税込)

※大型製品のため、発送方法を事前打ち合わせさせていただきます。発送までにお時間をいただく場合がございます。

NEW 三面に収納を備えたアイランドタイプの大容量ストレージ ROLLER CABINET (ISLAND TYPE)

ローラーキャビネット(アイランドタイプ) 2024年2月発売

2月発売
先行受注
承ります

三面に収納を備えたアイランドタイプの大型キャビネット
扉収納の内側に電源を追加設置が可能

Point 1 小物入れ収納が6箇所

Point 2 扉収納内に電源を追加設置可能
※電源は付属しません。

Point 3 パンチングにフック(別売)を設置可能

幅 (w) 1,155mm 奥行 (d) 725mm 高さ (h) 1,000mm

引出し寸法 (mm)

引出し	幅 (w)	奥行 (d)	高さ (h)
引出し①	569	312	165
引出し②	569	398	55
引出し③	569	398	74
引出し④	569	398	153
小物入れ	86	65	95
扉棚A	610	170	調整可能
扉棚B	610	250	調整可能

付属品

- 引出し用マット 11
- ハンドル(ねじ含む) 1
- 鍵 6
- 取扱説明書 1

- キャスター径: φ125mm
- 総耐荷重: 6,370N (650kgf) ※いずれも製品質量含む
- 質量: 154kg ● 梱包入数 (通常): 1

製品番号 WSL2011R
メーカー希望小売価格
ユーザー様特価 ¥560,000(税抜)が
20% OFF
¥448,000(税抜)
¥492,800(税込)

■パンチング部分寸法

NEW

工具や部品の収納・移動に優れたストレージ

TOOL CABIN



Point 1
天面蓋が背面に張り出さない

Point 2
側面に書類ホルダー/ドライバーホルダー付

Point 3
天面に電源を追加設置可能

ツールキャビン

大中小全5段の引出しと天面・底面、及び両側面に収納スペースを設けた大容量ストレージ



外観寸法(mm)	幅 (w)	奥行 (d)	高さ (h)	
	775	515	1,100	
引出し内寸法 (mm)	天面	755	475	120
	①	295	420	45
	②	295	420	110
	③	625	420	65
	④	625	420	110
棚面	760	480	90	

付属品	
書類ホルダー	1
ドライバーホルダー	1
棚用/引出し用マット	7
ハンドル (ねじ含む)	1
自在キャスター (ねじ類含む)	2
固定キャスター (ねじ類含む)	2
鍵	2
取扱説明書	1

- キャスター径：φ125mm
- 総耐荷重：9,807N (1,000kgf) ※いずれも製品質量含む
- 質量：65kg ●梱包入数 (通常)：1

※ユーザー様組立商品です。

製品番号 TC1951R

メーカー希望小売価格
ユーザー様特価 **¥160,000 (税抜)** が

¥128,000 (税抜)

¥140,800 (税込)

20% OFF



移動に優れた軽作業向けストレージ

ACTIVE CABIN



アクティブキャビン

棚の位置を3段階に変更可能
機動性に優れた軽作業向けツールキャビン

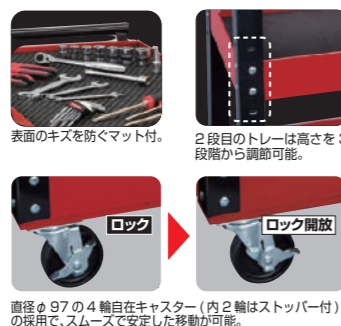

直径φ97の4輪自在キャスター (内2輪はストッパー付)の採用で、スムーズで安定した移動が可能。

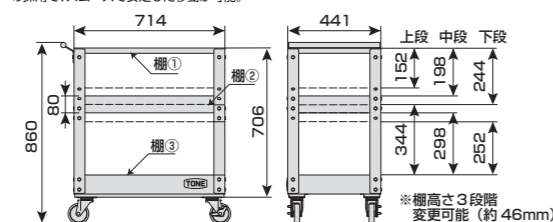

外観寸法(mm)	幅 (w)	奥行 (d)	高さ (h)
	714	441	860

付属品	
棚①用マット	1
棚②、③用マット	2
ハンドル (ねじ含む)	1
ストッパー付自在キャスター (ねじ類含む)	2
自在キャスター (ねじ類含む)	2
取扱説明書	1

- キャスター径：φ97mm×幅25mm
- 棚 (1枚当り) 耐荷重：294N (30kgf)
- 総耐荷重：883N (90kgf)
- 質量：19kg

※ユーザー様組立商品です。
二面幅13mmスパナ、(+)ドライバーNo.3が必要。

製品番号 TC6101R

メーカー希望小売価格
ユーザー様特価 **¥25,170 (税抜)** が

¥20,100 (税抜)

¥22,110 (税込)

20% OFF

狭いスペースでも設置可能な壁掛けタイプのストレージ

SERVICE BOARD with SHUTTER (half type)

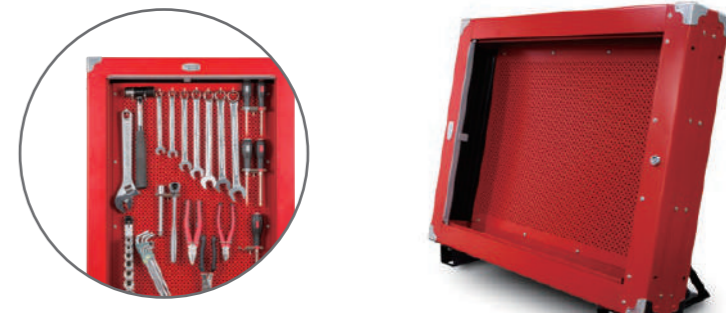

シャッター付サービスボード(ハーフタイプ)

高い収納力を発揮するシャッター付サービスボード
壁掛け・床置き、縦置き・横置きいずれにも対応



Point 1
床置き用のスタンドを標準装備

Point 2
軽量な樹脂製シャッターを採用

Point 3
フックやスタンドを使用することで縦横自在に使用可能

5種類/計37個のフックが付属

キーロック搭載

外観寸法(mm)	幅 (w)	奥行 (d)	高さ (h)
	600	120	770

付属品	
L形フック (ショート) PBH-LS	5
L形フック PBH-L	20
輪形フック PBH-R	3
角形フック PBH-SQ	4
ドライバーフック PBH-D	5
壁掛用フック	2
スタンド	2
スタンド・壁掛用フック取付ボルト (M8×12)	4
鍵	2
取扱説明書	1

- 質量：16.7kg
- 梱包入数 (通常)：1
- ボード耐荷重：392N (40kgf)

製品番号 C50B

メーカー希望小売価格

¥57,600 (税抜)

¥63,360 (税込)

自由なレイアウトが可能な実用的壁掛けタイプのストレージ

SERVICE BOARD with SHUTTER

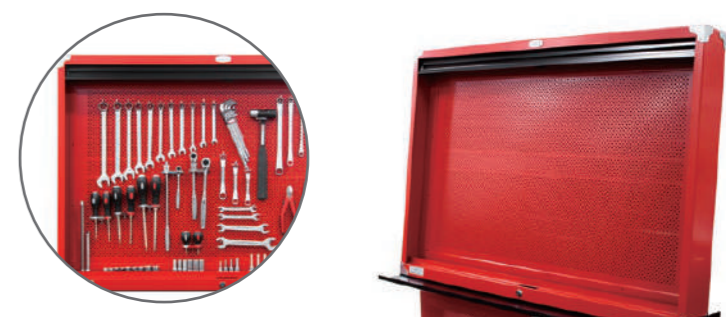

シャッター付サービスボード

高い収納力を発揮するシャッター付サービスボード
細かな間隔の有孔ボードと充実したフックにより自由なレイアウトが可能

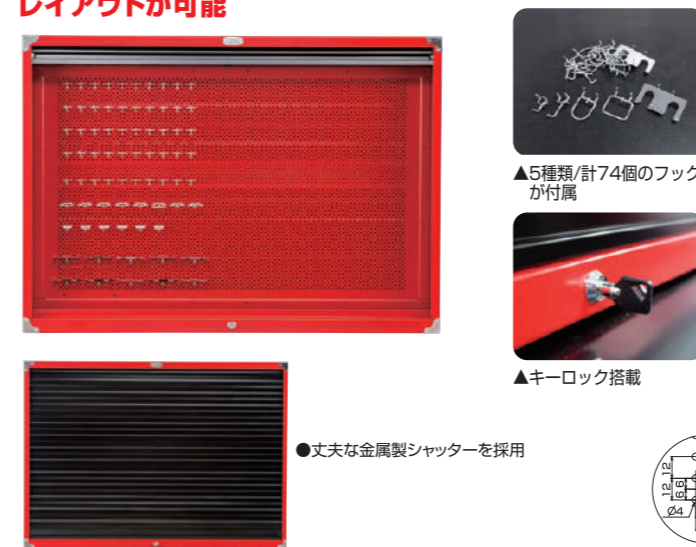

5種類/計74個のフックが付属

キーロック搭載

丈夫な金属製シャッターを採用

外観寸法(mm)	幅 (w)	奥行 (d)	高さ (h)
	1,086	143	772

付属品	
L形フック (ショート) PBH-LS	10
L形フック PBH-L	40
輪形フック PBH-R	8
角形フック PBH-SQ	6
ドライバーフック PBH-D	10
壁掛用フック	2
壁掛用フック取付ボルト (M8×15)	4
アジャストボルト (M8×35)	2
ワッシャ	4
鍵	2
取扱説明書	1

- 質量：14.5kg
- 梱包入数 (通常)：1
- ボード耐荷重：300N (30kgf)

製品番号 C60B

メーカー希望小売価格

¥99,000 (税抜)

¥108,900 (税込)

